

# GUÍA ACADÉMICA



GRADO EN  
SOCIOLOGÍA  
PLAN 2008

INFORMACIÓN  
GENERAL

CURSO 2014-2015

## 1. Presentación

La Facultad de Ciencias Sociales ha celebrado durante el curso académico 2011-2012 su XX aniversario. Sabemos que llegar hasta aquí no ha sido fácil y que los éxitos obtenidos hasta la fecha son el resultado del esfuerzo y la implicación de todos: los distintos equipos de Gobierno, los docentes, los estudiantes y el personal de la administración y servicios. Entre otros logros deben resaltarse los siguientes: la consolidación de una Facultad diversa y plural, la puesta en marcha de las nuevas titulaciones adaptadas al Espacio Europeo de Educación Superior (EEES), el número de convenios de prácticas externas y de empresa que se han firmado, el nivel de intercambios de estudiantes alcanzado en el ámbito europeo e incluso el haber conseguido mantener un número relativamente alto de estudiantes. Estos resultados positivos se han conseguido con los esfuerzos desinteresados de todos y, en muchas ocasiones, en el contexto de una notable escasez de recursos materiales y de personal.

No obstante, con ser importantes los resultados conseguidos en el pasado, no debemos estancarnos. Es preciso mirar al futuro para alcanzar y conseguir nuevas metas y objetivos. Esos objetivos están centrados principalmente en los retos que supone la consolidación del proceso de convergencia y la reforma de los estudios universitarios adaptados al EEES. Esta consolidación va a exigir que todos sigamos avanzando y mejorando, entre otros aspectos, la calidad e innovación docente, los métodos de aprendizaje, los instrumentos de evaluación y la gestión, para lo que se requiere algo más que dosis de buena voluntad. Por ello, aunque el actual contexto económico limita muchas posibilidades de actuación en estos campos, el nuevo equipo de Gobierno de la Facultad, que me honro en dirigir desde mayo de 2012, no escatimará esfuerzos para que los recursos humanos para la docencia, las actividades complementarias y la administración no se vean mermados.

Los nuevos retos están relacionados también con la necesidad de seguir profundizando en mejorar la identidad colectiva de la Facultad (especialmente entre los estudiantes, pero también entre el profesorado) y la oferta de acciones conjuntas entre las distintas titulaciones y áreas. Y de cara al exterior, es igualmente urgente que nuestra Facultad se abra aún mucho más al entorno político, económico y social más próximo, difundiendo sus actividades académicas y siendo, al mismo tiempo, un foco permanente de reflexión sobre los nuevos problemas y tendencias sociales. Esta necesidad de apertura exige de todos, aunque de manera muy especial del equipo de dirección del Centro, consolidar y ampliar las redes institucionales y los convenios de colaboración con las principales entidades y organizaciones, públicas y privadas, de nuestro entorno, aunque de manera muy especial con aquellas que colaboran en las prácticas externas y de empresa de nuestros estudiantes.

Para lograr que los nuevos retos se conviertan en nuevas oportunidades al alcance de nuestras manos, te animo a participar y colaborar activamente en la vida académica de nuestra Facultad.

**2. Nombre y Dirección del Centro**

Facultad de Ciencias Sociales

**Teléfonos. E-mail:**

Conserjería: 923.29.46.40

Secretaría: 923.29.45.71

Fax Secretaría: 923.29.47.82

E-mail Secretaria: adm.fcs@usal.es

Decanato: 923.29.45.72

Fax Decanato: 923.29.45.73

E-mail Decanato: dec.fcs@usal.es

**Web:** <http://cienciassociales.usal.es>

### 3. Estructura Orgánica y :

#### EQUIPO DE GOBIERNO

**Decano:** José Manuel del Barrio Aliste Ext. 4572 [dec.fcs@usal.es](mailto:dec.fcs@usal.es)

**Vicedecana de Estudiantes y Difusión Académica y Cultural:** María de la Peña Pérez Alaejos - ext. 3138 [alaejos@usal.es](mailto:alaejos@usal.es)

**Vicedecana de Docencia y Prácticas:** M<sup>a</sup> Angeles Prieto Crespo - ext. 3137 [maprieto@usal.es](mailto:maprieto@usal.es)

**Vicedecana de Relaciones Internacionales y Movilidad:** María José Sánchez García - ext. 3136 [mariasan@usal.es](mailto:mariasan@usal.es)

**Secretario:** Fernando Moreno de Vega y Lomo - 3139 [femove@usal.es](mailto:femove@usal.es)

#### PERSONAL DE ADMINISTRACIÓN Y SERVICIOS

**Administrador de centro:** Ángel L. Rodríguez González Ext. 3142 E-mail: [angeluis@usal.es](mailto:angeluis@usal.es)

**Secretaría decanato:** María Isabel Gómez Cruz Ext. 4572. E-mail: [mago@usal.es](mailto:mago@usal.es)

#### Secretaria-facultad

Consolación Martín Peña (Jefa de Negociado) Ext. 3085 E-mail: [cmp@usal.es](mailto:cmp@usal.es)

José Carlos Fernández Seoane (Administrativo) Ext. 3143 E-mail: [jfs@usal.es](mailto:jfs@usal.es)

Elena Livianos González (Auxiliar Administrativo) Ext. 3557 E-mail: [livianos@usal.es](mailto:livianos@usal.es)

**Conserjería:** E-mail: [conserjeriafes@usal.es](mailto:conserjeriafes@usal.es)

Manuel Ramos Hernández (Conserje)

Julio Godifredo Fuentes (Conserje)

Pablo Cavero Gutiérrez (Aux. Servicios)

José María García Del Pozo (Aux. Servicios)

Ana Isabel Luis García (Aux. Servicios)

Ana Martín Martín (Aux. Servicios)

Guadalupe Mayordomo Cano (Aux. Servicios)

Agustín Prieto Santos (Aux. Servicios)

Oscar Ullán Martín (Aux. Servicios)

Juan Antonio Valle de Dios (Aux. Servicios)

#### Aulas de Informática:

Roberto Plaza Ramírez

Juan José Hernández Vacas

#### Biblioteca Francisco de Vitoria:

**Dirección:** Francisco José Sáenz de Valluerca López Ext. 3140 E-mail: [vallu@usal.es](mailto:vallu@usal.es)

#### Adquisiciones y Proceso:

Pedro Sánchez Sánchez Ext. 1630. E-mail: [pmaestro@usal.es](mailto:pmaestro@usal.es)

Manuela Martín Vicente Ext. 1630 E-mail: [mnelam@usal.es](mailto:mnelam@usal.es)

#### Hemeroteca:

Alicia Fernández Vegas Ext. 3199 E-mail: [alicia@usal.es](mailto:alicia@usal.es)

Julio Prieto Mateos Ext. 3199 E-mail: [juprima@usal.es](mailto:juprima@usal.es)

#### Préstamo Interbibliotecario:

M<sup>a</sup> Teresa Alonso Soria Ext. 1630 E-mail: [mariate@usal.es](mailto:mariate@usal.es)

#### Mostrador de Préstamo/Información:

Raquel Domínguez Domínguez Ext. 3190 E-mail: [rdominguez@usal.es](mailto:rdominguez@usal.es)

Remedios Gordillo González Ext. 3190 E-mail: [rpg@usal.es](mailto:rpg@usal.es)

Carlos Antonio Mateos Hernández Ext. 3190 E-mail: [carlosmateos@usal.es](mailto:carlosmateos@usal.es)

Ana Mateos Sánchez Ext. 3190 E-mail: [nuska@usal.es](mailto:nuska@usal.es)

Teresa Zúñiga Vicente Ext. 3190 E-mail: [zuvima@usal.es](mailto:zuvima@usal.es)

Nuria Jiménez Rodríguez Ext. 3190 E-mail: [nurjimrod@usal.es](mailto:nurjimrod@usal.es)

María Aránzazu Rodríguez Matas Ext. 3190 E-mail: [amatas@usal.es](mailto:amatas@usal.es)

**Mostrador de Hemeroteca:**

Juan Carlos Gómez Gutiérrez Ext. 3056 E-mail: [johnny@usal.es](mailto:johnny@usal.es)

Marta Rodríguez Martín Ext. 3056 E-mail: [martaalde@usal.es](mailto:martaalde@usal.es)

**Mediateca:**

María Luisa Martín García Ext. 3574 E-mail: [mluisa@usal.es](mailto:mluisa@usal.es)

Leoncio de la Viuda Suárez Ext. 3574 E-mail: [lvsuarez@usal.es](mailto:lvsuarez@usal.es)

#### 4. Calendario Académico:

### PROGRAMACIÓN Y CALENDARIO DE ACTIVIDADES DOCENTES EN LA FACULTAD DE CIENCIAS SOCIALES DE LA UNIVERSIDAD DE SALAMANCA. CURSO 2014-2015

(Aprobado en Junta de Facultad de 3 abril de 2014)

La programación y el calendario de actividades docentes de las titulaciones que se imparten en la Facultad de Ciencias Sociales se basan en los principios generales del Calendario de Actividades Docentes 2014-2015 de la Universidad de Salamanca (aprobado en Consejo de Gobierno de 27 de marzo de 2014). Incluye la distribución de actividades lectivas, las pruebas de evaluación, las fechas de presentación de actas, las indicaciones para la elaboración de horarios, el modelo de ficha para la planificación docente y algunas sugerencias para que los docentes realicen sus ofertas de actividades transversales y complementarias.

#### 4.1. Calendario de Actividades Docentes: principios generales

El calendario de actividades docentes es el marco temporal en el que se desarrolla la planificación de las diversas actividades formativas, incluyendo las correspondientes pruebas de evaluación, en las titulaciones que se imparten en la Facultad. El calendario se ajusta a los principios del Calendario de Actividades Docentes 2014-2015 y en particular a los siguientes:

- El periodo de actividades lectivas de cada cuatrimestre incluirá las pruebas de evaluación (**primera convocatoria**) previstas en cada asignatura, distribuidas de modo continuado a lo largo del cuatrimestre, y las correspondientes recuperaciones (**segunda convocatoria**) de las pruebas no superadas.
- Con el objetivo de coordinar la actividad docente, la **Junta de Centro podrá fijar, dentro de las 18 semanas de actividades lectivas de cada cuatrimestre**, periodos de especial atención a actividades tutoriales, a preparación y realización de pruebas con peso importante, a recuperación de pruebas de evaluación no superadas o mejora de calificaciones.
- En particular, la Junta de Centro aprobará, dentro de la programación docente de las asignaturas a incluir en la Guía Académica, la distribución coordinada de las pruebas de evaluación en **primera y segunda convocatoria**, explicitando sus características y evitando la concentración en las dos últimas semanas del cuatrimestre de pruebas con peso importante en la calificación, y **separando por un periodo de al menos siete días naturales la 1ª y la 2ª convocatoria**.

#### 4.2. Distribución de actividades lectivas y presentación de actas (GRADOS)

- Primer cuatrimestre:
  - ✓ Período de actividades lectivas (incluye pruebas de evaluación previstas en cada asignatura en primera y segunda convocatoria): **del 22 de septiembre de 2014 al 6 de febrero de 2015**.
  - ✓ Fecha límite de presentación de actas de calificaciones en primera convocatoria: **26 de enero de 2015**.
  - ✓ Fecha límite de presentación de actas de calificaciones en segunda convocatoria: **7 de febrero de 2015**.
- Segundo cuatrimestre:
  - ✓ Período de actividades lectivas (incluye pruebas de evaluación previstas en cada asignatura en primera y segunda convocatoria): **del 9 de febrero de 2015 al 19 de junio de 2015**.
  - ✓ Fecha límite de presentación de actas de calificaciones en primera convocatoria: **8 de junio de 2015**.
  - ✓ Fecha límite de presentación de actas de calificaciones en segunda convocatoria: **20 de junio de 2015**.

#### **4.3. Actividades lectivas y de evaluación según las 18 semanas de cada cuatrimestre (GRADOS)**

- Semanas 1-16. Actividades lectivas y pruebas de evaluación previstas en cada asignatura (primera convocatoria). Las pruebas de evaluación continua se distribuirán, de manera coordinada, a lo largo de las 16 semanas. Por su parte, las pruebas finales con peso importante de las asignaturas básicas y obligatorias se realizarán en la semana 16, en las fechas acordadas en las reuniones de horarios. Por su parte, las pruebas de peso de las asignaturas optativas podrán adelantarse a la semana 15, en las fechas fijadas igualmente en las reuniones de horarios. Las fechas reservadas para todas las asignaturas según cursos aparecerán en la Guía Académica del Grado.
- Semana 17. Actividades lectivas programadas por los docentes para estudiantes con la evaluación no superada en primera convocatoria.
- Semana 18. Actividades de recuperación, exámenes, etc., de las pruebas no superadas (segunda convocatoria). Las fechas y horas reservadas para todas las asignaturas según cursos aparecerán en la Guía Académica del Grado.

**Calendario de actividades docentes 2014-2015**  
**Titulaciones de Grado, Máster y Doctorado**

SEPTIEMBRE 2014						
L	M	X	J	V	S	D
1	2	3	4	5	6	7
8	9	10	11	12	13	14
15	16	17	18	19	20	21
22	23	24	25	26	27	28
29	30					

OCTUBRE 2014						
L	M	X	J	V	S	D
		1	2	3	4	5
6	7	8	9	10	11	12
13	14	15	16	17	18	19
20	21	22	23	24	25	26
27	28	29	30	31		

NOVIEMBRE 2014						
L	M	X	J	V	S	D
					1	2
3	4	5	6	7	8	9
10	11	12	13	14	15	16
17	18	19	20	21	22	23
24	25	26	27	28	29	30

DICIEMBRE 2014						
L	M	X	J	V	S	D
1	2	3	4	5	6	7
8	9	10	11	12	13	14
15	16	17	18	19	20	21
22	23	24	25	26	27	28
29	30	31				

ENERO 2015						
L	M	X	J	V	S	D
			1	2	3	4
5	6	7	8	9	10	11
12	13	14	15	16	17	18
19	20	21	22	23	24	25
26	27	28	29	30	31	

FEBRERO 2015						
L	M	X	J	V	S	D
						1
2	3	4	5	6	7	8
9	10	11	12	13	14	15
16	17	18	19	20	21	22
23	24	25	26	27	28	

MARZO 2015						
L	M	X	J	V	S	D
						1
2	3	4	5	6	7	8
9	10	11	12	13	14	15
16	17	18	19	20	21	22
23	24	25	26	27	28	29
30	31					

ABRIL 2015						
L	M	X	J	V	S	D
		1	2	3	4	5
6	7	8	9	10	11	12
13	14	15	16	17	18	19
20	21	22	23	24	25	26
27	28	29	30			

MAYO 2015						
L	M	X	J	V	S	D
				1	2	3
4	5	6	7	8	9	10
11	12	13	14	15	16	17
18	19	20	21	22	23	24
25	26	27	28	29	30	31

JUNIO 2015						
L	M	X	J	V	S	D
1	2	3	4	5	6	7
8	9	10	11	12	13	14
15	16	17	18	19	20	21
22	23	24	25	26	27	28
29	30					

JULIO 2015						
L	M	X	J	V	S	D
		1	2	3	4	5
6	7	8	9	10	11	12
13	14	15	16	17	18	19
20	21	22	23	24	25	26
27	28	29	30	31		

SEPTIEMBRE 2015						
L	M	X	J	V	S	D
	1	2	3	4	5	6
7	8	9	10	11	12	13
14	15	16	17	18	19	20

- Posible ampliación de actividad lectiva del 1<sup>er</sup> cuatrimestre a partir del 2<sup>o</sup> curso de grado
- Sesión académica inaugural de curso (pendiente de fijar en CyL)
- Actividad lectiva del 1<sup>er</sup> cuatrimestre, al menos en 1<sup>er</sup> curso de grado
- Actividad lectiva del 2<sup>o</sup> cuatrimestre
- Ampliación para recuperación de pruebas finales

- Periodos de vacaciones según el calendario laboral (ajustados al calendario escolar de CyL). Deben añadirse las fiestas locales de cada campus (Ávila, Béjar, Salamanca y Zamora)
- Límite de actas en primera convocatoria
- Límite de actas en segunda convocatoria
- Posibles fechas límite de actas TFG /TFM

**4.4. Trabajos Fin de Grado (TFG) y Trabajos Fin de Máster (TFM)**



Las asignaturas de Trabajo Fin de Grado (TFG) y Trabajo Fin de Máster (TFM) se evaluarán después de superadas el resto de asignaturas del plan de estudios. Tendrán también una primera convocatoria y otra segunda convocatoria, que se fijarán en las fechas determinadas por la Junta de Facultad, a propuesta de las Comisiones de Trabajo Fin de Grado/TFM de cada titulación, siempre posteriores a las correspondientes del resto de asignaturas. Las fechas fijadas por el Centro tendrán como límite, para la presentación de las actas del TFG y TFM en sus dos convocatorias, dos de las siguientes tres fechas: 4 de julio, 25 de julio o 19 de septiembre de 2015, pudiendo la Junta de Facultad adelantar la presentación de estas actas para facilitar la finalización de los estudios que concluyen con el TFG o TFM.

#### **4.5. Actividades lectivas transversales y complementarias: Programa +Facultad y Proyectos de Innovación Docente**

El Centro incentivará y apoyará las iniciativas de profesores que vayan a realizar actividades lectivas transversales, complementarias y conjuntamente con otros docentes de distintos cursos de una misma titulación o incluso de diferentes titulaciones de la Facultad (por ejemplo, conferencias, mesas redondas, presentación de libros y revistas, difusión de investigaciones, películas de cine y documentales, visitas de docentes de otras Universidades españolas o extranjeras, encuentros con profesionales externos, etc.).

Los profesores que deseen participar en esta iniciativa enviarán sus propuestas al Decanato **antes del 18 de septiembre de 2015** con objeto de coordinarlas e incluirlas para su difusión en el Programa +Facultad. En la propuesta se indicarán los datos básicos de la actividad: título, profesores que la proponen, docente que asumirá la coordinación de la actividad, asignaturas y cursos afectados, etc. Con todos los profesores que hayan enviado sus propuestas se realizarán, antes del inicio del curso, reuniones previas para una correcta organización de las actividades.

Asimismo, estas actividades se presentarán posteriormente a la convocatoria anual de “Proyectos de Innovación Docente” de la Universidad de Salamanca.

#### **4.6. Horarios**

En la elaboración de los horarios de las asignaturas de Grado se reservarán dos franjas horarias (mañana y tarde) para el desarrollo de las actividades complementarias del Programa de Actividades Culturales +Facultad. Las franjas horarias son las siguientes:

- Miércoles: de 19,00 a 21,00.
- Jueves: de 12,00 a 14,00.

## 5. Recursos de Apoyo y Normativas de Uso:

- a. Biblioteca: Entre el Edificio que alberga a la Facultad de Ciencias Sociales (Edificio F.E.S.) y el que acoge a la Facultad de Derecho se encuentra la Biblioteca Francisco Vitoria (ver 2.1.- PLANO GENERAL), con capacidad para 700 puestos, así como una amplia base de recursos bibliográficos. El horario normal de la biblioteca es: lunes a viernes de 8:30 a 21:00; sábados de 9:00 a 13:00 (pueden consultarse los horarios en : <http://campus.usal.es/~vito/t3.php?encabezado1=Horarios%20y%20localizaci%F3n&orden=0> )  
Página web: <http://campus.usal.es/~vito/>  
Twitter: @bivito  
InVito (blog de la Biblioteoca): [diarium.usal.es/vito](http://diarium.usal.es/vito)
- b. Aula de Informática: Dentro del edificio F.E.S. existen 4 aulas de informática, situadas en el sótano del Edificio Departamental (ver 2.5.- Departamental F.E.S. – Planta Sótano)
- c. Delegación de Estudiantes: La Delegación de Estudiantes se encuentra alojada en el despacho nº 10 de la planta baja del Edificio Departamental (ver 2.6.- Departamental F.E.S. – Planta Baja)
- d. Mesas de trabajo en grupo
- e. Ordenadores

## 6.- Seguro Escolar

El seguro escolar deberá ser abonado por todos los alumnos, excepto los nacidos antes del día 1 de octubre de 1985 o quienes justifiquen documentalmente haberlo abonado en otro Centro para el presente curso académico.

La información sobre prestaciones del Seguro Escolar, petición de solicitudes y presentación de las mismas, con la documentación exigida, podrá efectuarse en los siguientes centros dependientes de la Dirección Provincial de Salamanca del Instituto Nacional de la Seguridad Social:

- Centro de Atención e Información de la Seguridad Social (CAISS)  
Paseo Canalejas, 129  
37008 - Salamanca  
Teléfono: 923.29.61.00  
Fax: 923.29.61.16
- Agencia Comarcal del Instituto Nacional de la Seguridad Social  
Travesía de Santa Ana, 2  
37700 - Béjar  
Teléfono: 923.40.06.65
- Agencia Comarcal del Instituto Nacional de la Seguridad Social  
Avda. Conde de Foxá, 1  
37500 - Ciudad Rodrigo  
Teléfono: 923.46.03.51

**Aclaración general:** Si el/la alumno/a en horario lectivo se encuentra mal y acude el urgencias pero no se trata de accidente. debe dejar bien claro en urgencias que "no es accidente". Le atenderán con su tarjeta de la Seguridad Social (la que tienen con sus padres).

### INFORMACIÓN EN CASO DE ACCIDENTE:

**Instituto Nacional de la Seguridad Social (INSS):** Teléf. de Charo Calvo 923-296178 persona del INSS que lleva el tema del Mutualista del Seguro Escolar. La dirección es Paseo de Canalejas. 129 Departamento de Seguro Escolar 2:1 planta.

### Actuación para el alumno/a (hasta 28 años): tiene tres opciones:

- **Clínica Campoamor** (mejor opción. especialmente en caso de riesgo biológico -pinchazo con aguja-)  
Dirección: Avda. San Agustín. 12 (junto a plaza de Toros) / Salamanca  
Salamanca.- Teléf. 923-282326 (preguntar por Lourdes. de parte de Charo de Seguridad Social)  
Clínica: decir que eres de seguro escolar universitario, pedirán la documentación siguiente:
  - Matrícula y pago de matrícula (curso actual)
  - DNI
  - Si ha asistido antes a urgencias llevar el primer informe del hospital. y si ha comprado algún medicamento llevar factura.
  - En el documento a rellenar el punto 4 lo cumplimenta la Universidad: el profesor responsable de la práctica.
- **H. Clínico Universitario:**
  - Accidente (pinchazo con aguja -riesgo biológico-): asistir al Departamento de Medicina Preventiva del Clínico que tiene un protocolo de actuación (hacen un seguimiento).
  - Accidente: Acudir a Urgencias del Clínico (después el/la alumno/a deberá ponerse en contacto con el INSS - indicado arriba- para abrir el expediente y que el INSS se haga cargo de la factura. en ningún caso debe abonarse por el alumno)

**H. Virgen Vega:**

- Accidente (pinchazo con aguja -riesgo biológico-): asistir al Departamento de Medicina Preventiva del Virgen Vega que tiene un protocolo de actuación (hacen un seguimiento).
- Accidente: Acudir a Urgencias del Virgen Vega (después el/la alumno/a deberá ponerse en contacto con el INSS -indicado arriba- para abrir el expediente y que el INSS se haga cargo de la factura. en ningún caso debe abonarse por el alumno)

**7.- Enlaces de Interés a Servicios Universitarios:**

UNIVERSIDAD DE SALAMANCA: [www.usal.es](http://www.usal.es)

SERVICIO DE ARCHIVOS Y BIBLIOTECAS: <http://sabus.usal.es>

SERVICIO DE ORIENTACIÓN AL UNIVERSITARIO: <http://websou.usal.es>

SERVICIO DE COLEGIOS, COMEDORES Y RESIDENCIAS: [www.usal.es/colegios](http://www.usal.es/colegios)

SERVICIO DE ASUNTOS SOCIALES: [www.usal.es/sas](http://www.usal.es/sas)

SERVICIO DE EDUCACIÓN FÍSICA Y DEPORTES: [www.usal.es/deportes](http://www.usal.es/deportes)

SERVICIO DE ACTIVIDADES CULTURALES: <http://sci.usal.es>

CURSOS EXTRAORDINARIOS Y FORMACIÓN CONTÍNUA: [www.usal.es/precurext](http://www.usal.es/precurext)

SERVICIOS INFORMÁTICOS: <http://lazarillo.usal.es> (Activación cuenta correo electrónico)

SERVICIO DE PUBLICACIONES: <http://webeus.usal.es>

SERVICIO DE RELACIONES INTERNACIONALES: [Http://Rel-Int.Usal.Es](http://Rel-Int.Usal.Es)

CAMPUS VIRTUAL STUDIUM: [Https://Moodle.Usal.Es/](https://Moodle.Usal.Es/)

## 8.- Normativas Universitarias:

Trabajos Fin de Grado (Reglamento de la Universidad):

<http://cienciassociales.usal.es/sites/default/files/Modificaci%C3%B3n%20Reglamento%20Trabajos%20Fin%20de%20Grado%20y%20Fin%20de%20M%C3%A1ster.pdf>

Reconocimiento y Transferencia de créditos:

[http://campus.usal.es/~gesacad/coordinacion/Normas\\_Reconocimiento\\_y\\_Transferencia\\_creditos\\_acuerdo\\_27\\_01\\_2011.pdf](http://campus.usal.es/~gesacad/coordinacion/Normas_Reconocimiento_y_Transferencia_creditos_acuerdo_27_01_2011.pdf)

Tribunal de Compensación:

[http://campus.usal.es/~gesacad/coordinacion/normativaproce/compensacion\\_grados.pdf](http://campus.usal.es/~gesacad/coordinacion/normativaproce/compensacion_grados.pdf)

Catálogo de actividades académicas por las que se reconocen créditos ECTS en titulaciones de Grado:

[http://campus.usal.es/~gesacad/coordinacion/Catalogo\\_Actividades\\_Universitarias\\_curso\\_2010-11.pdf](http://campus.usal.es/~gesacad/coordinacion/Catalogo_Actividades_Universitarias_curso_2010-11.pdf)

[http://campus.usal.es/~gesacad/coordinacion/Catalogo\\_Actividades\\_Universitarias\\_curso\\_2011-12.pdf](http://campus.usal.es/~gesacad/coordinacion/Catalogo_Actividades_Universitarias_curso_2011-12.pdf)

[http://campus.usal.es/~gesacad/coordinacion/Catalogo\\_Actividades\\_Universitarias\\_curso\\_2012-13.pdf](http://campus.usal.es/~gesacad/coordinacion/Catalogo_Actividades_Universitarias_curso_2012-13.pdf)

[http://campus.usal.es/~gesacad/coordinacion/Catalogo\\_Actividades\\_Universitarias\\_curso\\_2013-14.pdf](http://campus.usal.es/~gesacad/coordinacion/Catalogo_Actividades_Universitarias_curso_2013-14.pdf)

Normas de Permanencia en la Universidad de Salamanca:

<http://cienciassociales.usal.es/sites/default/files/Normas%20de%20permanencia%20de%20estudiantes%20en%20la%20Universidad.pdf>

Reglamento de Evaluación de la Universidad de Salamanca:

[http://campus.usal.es/~gesacad/coordinacion/normativaproce/regla\\_eval.pdf](http://campus.usal.es/~gesacad/coordinacion/normativaproce/regla_eval.pdf)

Normativas de la Biblioteca Francisco de Vitoria:

<http://campus.usal.es/~vito/t3.php?encabezado1=Informes%20y%20normas&orden=1>

# EL EDIFICIO F.E.S. Y LA BIBLIOTECA FRANCISCO DE VITORIA EN EL CAMPUS MIGUEL DE UNAMUNO



Aulario F.E.S. - planta sótano

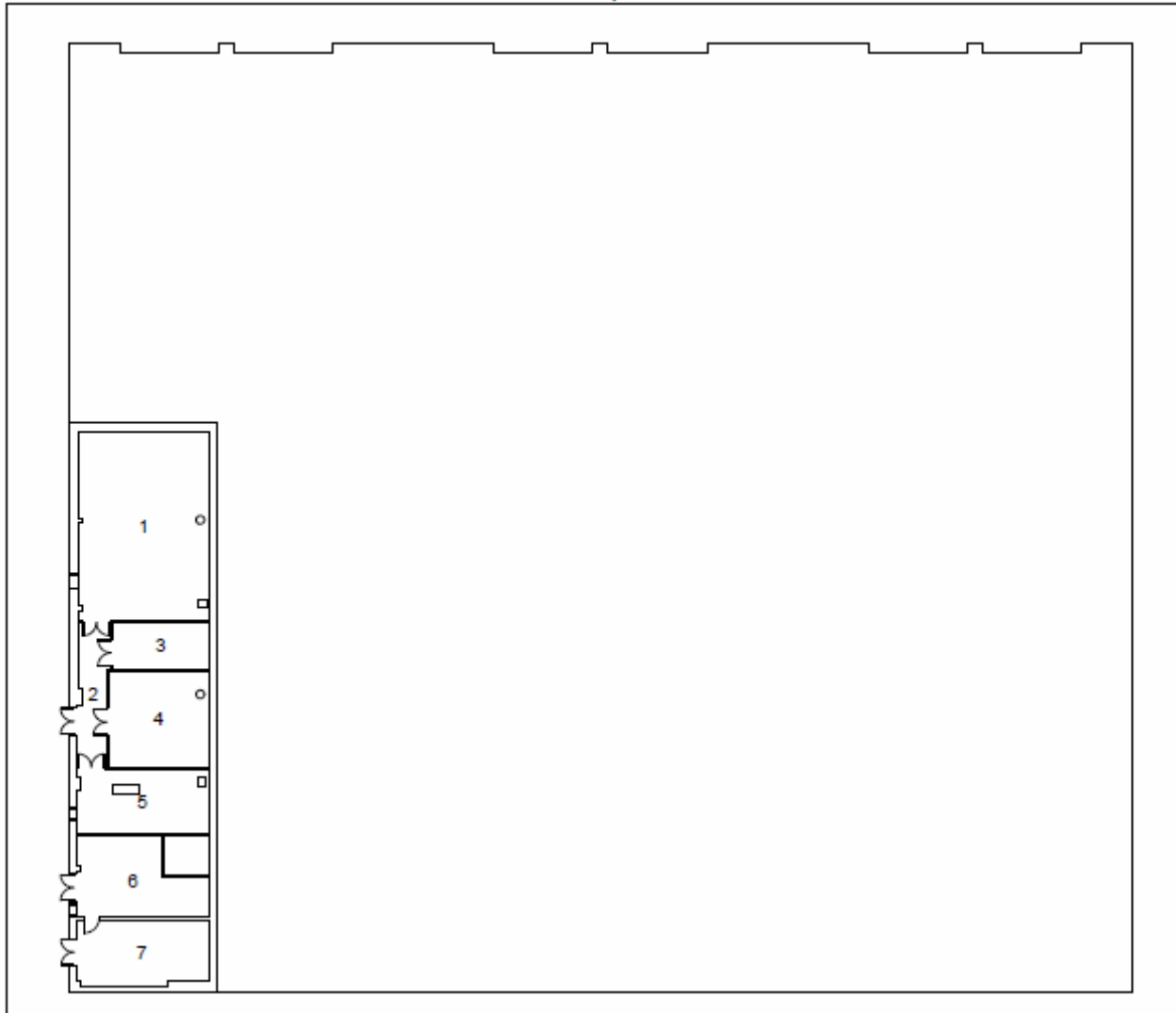

**LOCALIZACIÓN DE ESPACIOS**

1	Calderas
2	Pasillo
3	Grupo de incendios
4	Instalaciones climatización y alumbrado
5	Grupo electrógeno
6	Centro de transformación
7	Iberdrola



Aulario F.E.S. - planta baja

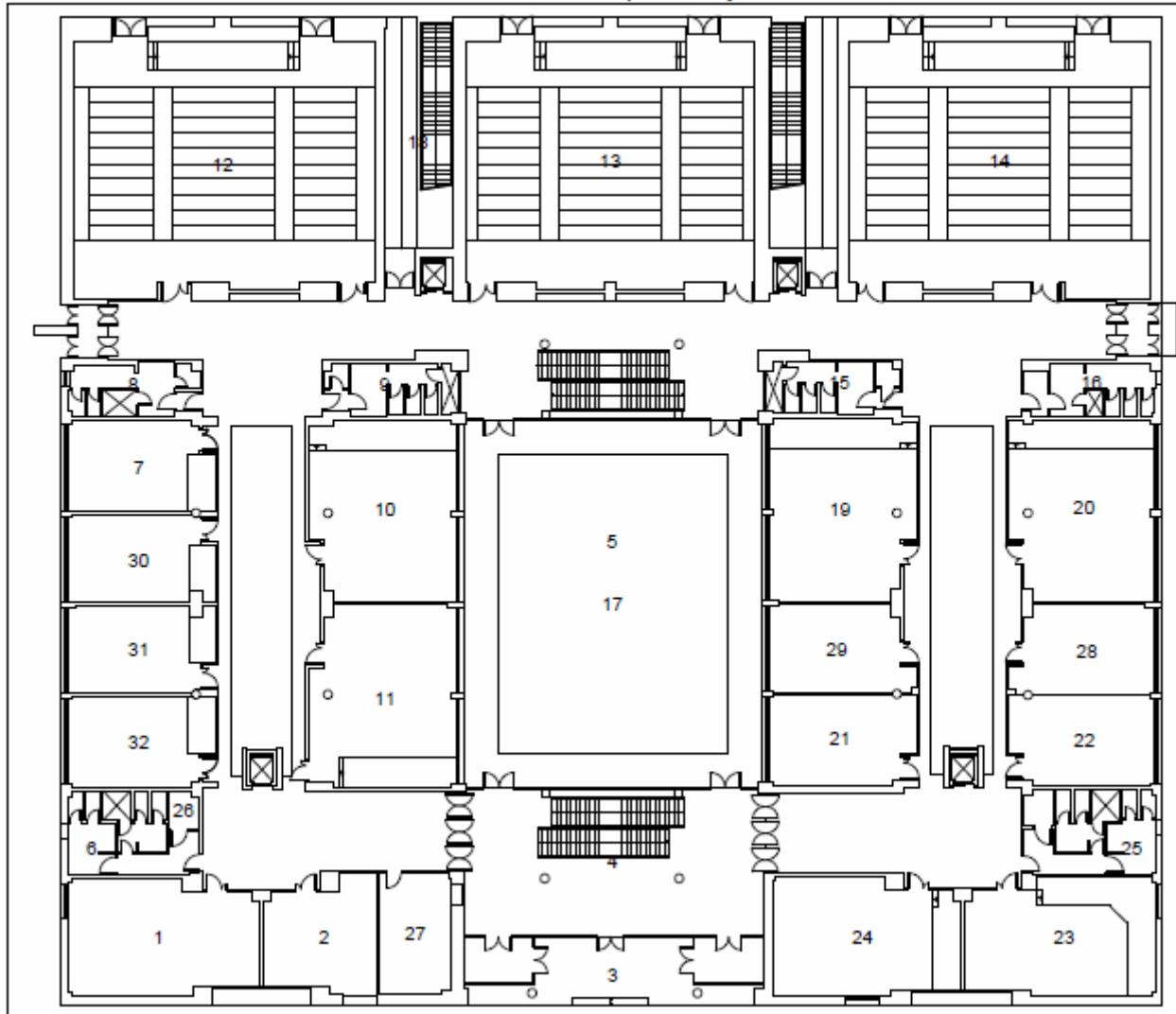

### LOCALIZACIÓN DE ESPACIOS

1	Fotocopiadora
2	Sala de Profesores
3	Entrada Principal
4	Vestíbulo y escalera
5	Patio
6	Servicios
7	Aula nº 003D
8	Servicios caballeros
9	Servicios señoras
10	Aula nº 005
11	Aula nº 004
12	Aula nº 006
13	Aula nº 007
14	Aula nº 008
15	Servicios señoras
16	Servicios caballeros
17	Patio
18	Escaleras de emergencia
19	Aula nº 011A
20	Aula nº 009A
21	Aula nº 012
22	CATI
23	Sala de Grados nº 013
24	Aula nº 014
25	Servicios
26	Instalaciones
27	Conserjería
28	Aula nº 009B
29	Aula nº 011B
30	Aula nº 003C
31	Aula nº 003B
32	Aula nº 003A

Aulario F.E.S. - planta primera

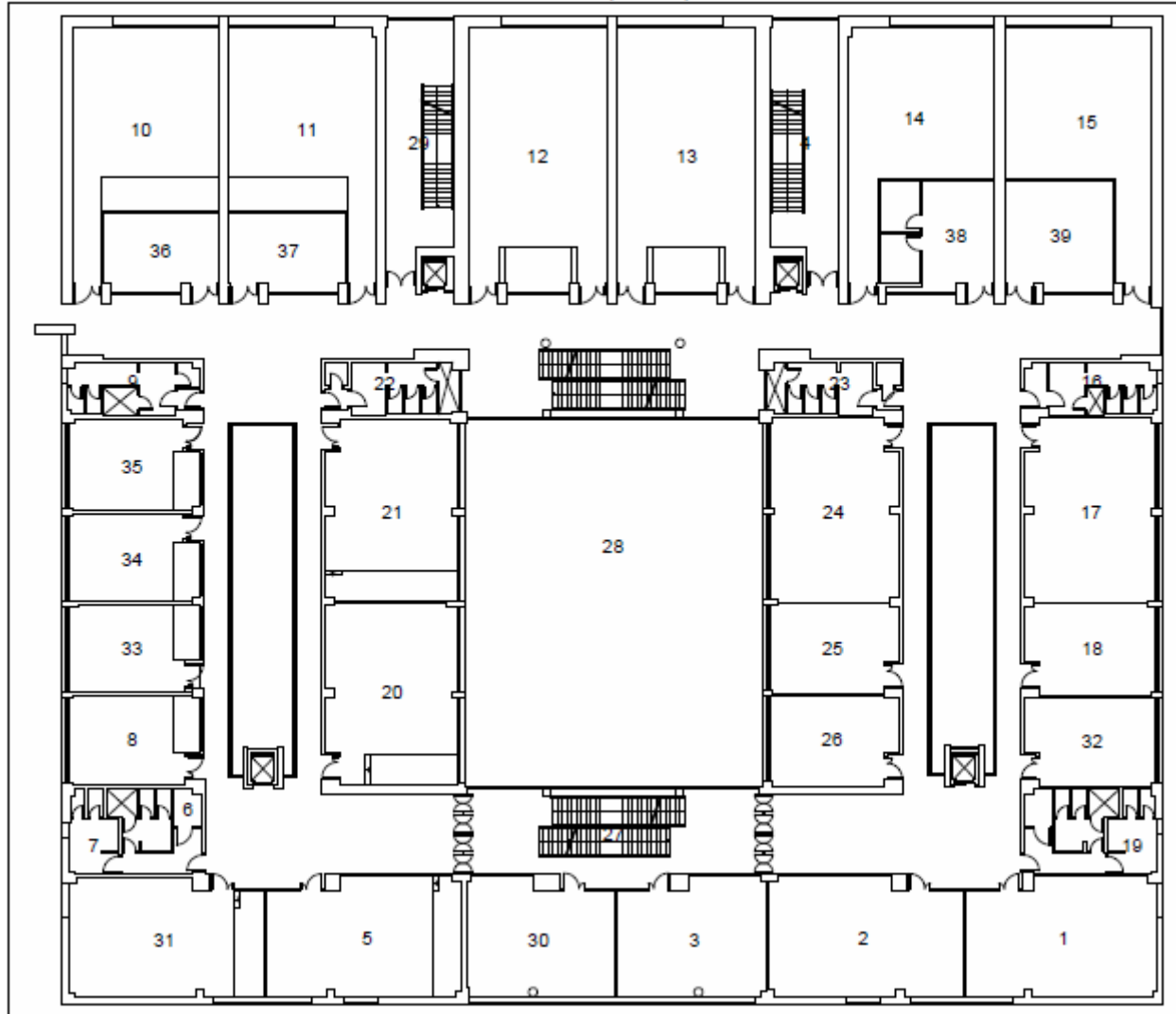

**LOCALIZACIÓN DE ESPACIOS**

1	Sala de I+D
2	Aula nº 102
3	Sala nº 103A
4	Escaleras de emergencia
5	Aula nº 104A
6	Instalaciones
7	Servicios
8	Aula nº 105A
9	Servicios caballeros
10	Aula nº 108A
11	Aula nº 109A
12	Aula nº 110
13	Aula nº 111
14	Aula nº 112
15	Aula nº 113
16	Servicios caballeros
17	Aula nº 114
18	Aula nº 115A
19	Servicios
20	Aula nº 106
21	Aula nº 107
22	Servicios señoras
23	Servicios señoras
24	Laboratorio Multimedia - Plató
25	Laboratorio Multimedia - Realización
26	O.C.A..
27	Escaleras
28	Patio
29	Escaleras de emergencia
30	Sala nº 103B
31	Sala de Juntas nº 104B
32	Aula nº 115B
33	Aula nº 105B
34	Aula nº 105C
35	Aula nº 105D
36	Seminario nº 108B
37	Seminario nº 108B
38	Laboratorio Multimedia - Técnicos
39	Laboratorio Multimedia - Edición

Aulario F.E.S. - planta segunda

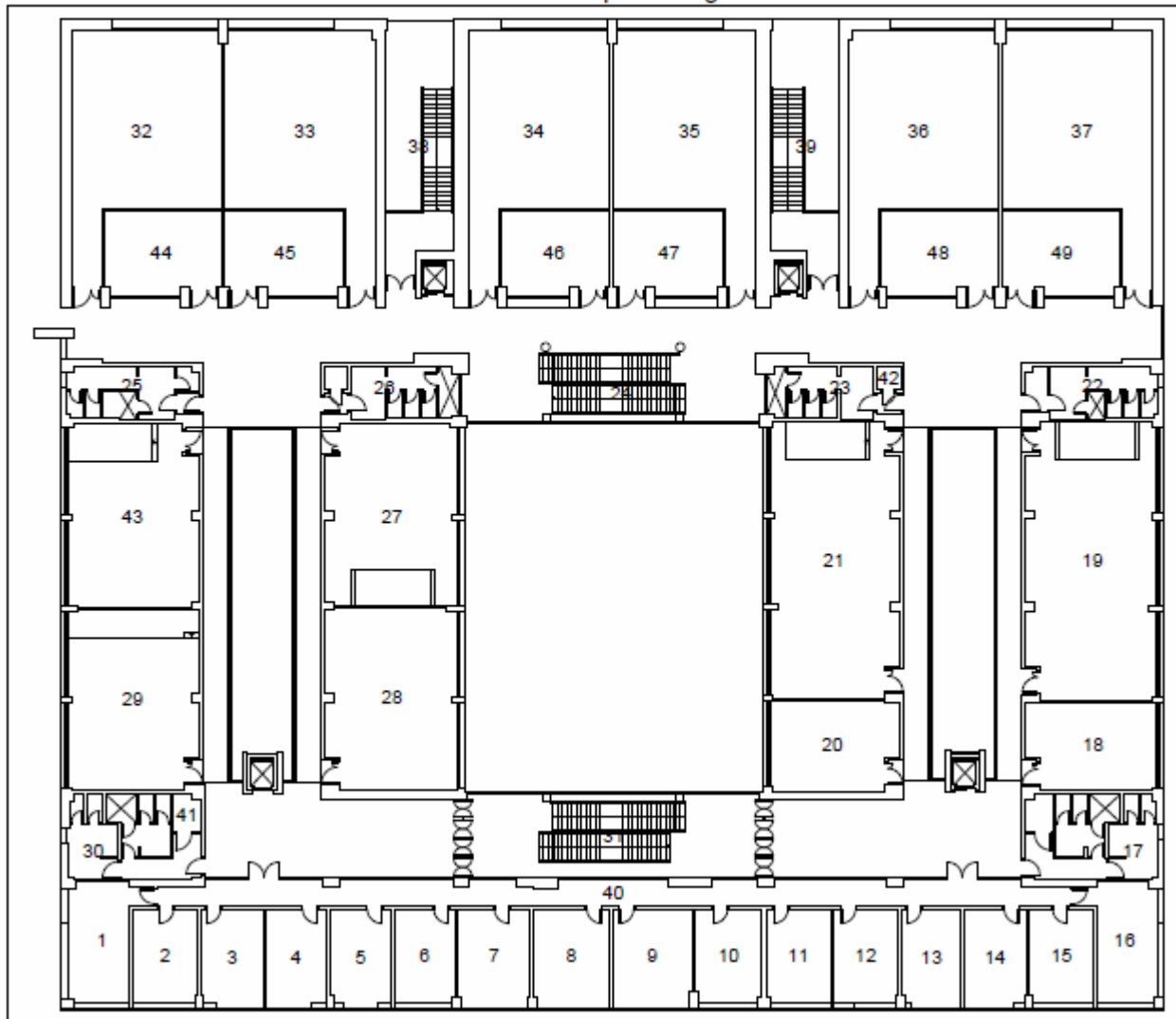

**LOCALIZACIÓN DE ESPACIOS**

1	Desp. Decano F. Economía y Empresa
2	Desp. Secretario Decano F. Economía y Emp.
3	Desp. Secretario F. Economía y Empresa
4	Desp. Vicedecano F. Economía y Empresa
5	Desp. Vicedecano F. Economía y Empresa
6	Desp. Vicedecano F. Economía y Empresa
7	Desp. Secretario F. Filosofía
8	Desp. Vicedecano F. Filosofía
9	Desp. Decano F. Filosofía
10	Desp. Secretario Decano F. Filosofía
11	Desp. Vicedecano F. Ciencias Sociales
12	Desp. Vicedecano F. Ciencias Sociales
13	Desp. Vicedecano F. Ciencias Sociales
14	Desp. Secretario F. Ciencias Sociales
15	Desp. Serectaria Decano F. Ciencias Sociales
16	Desp. Decano F. Ciencias Sociales
17	Servicios
18	Laboratorio Fotografía nº 227
19	Aula nº 226
20	Aula nº 229
21	Aula nº 228
22	Servicios Caballeros
23	Servicios Señoras
24	Escaleras
25	Servicios Caballeros
26	Servicios Señoras
27	Sala de Comisiones nº 219
28	Seminario nº 218
29	Aula nº 217A
30	Servicios
31	Escaleras
32	Aula nº 220A
33	Aula nº 221A
34	Aula nº 222A
35	Aula nº 223A
36	Aula nº 224A
37	Aula nº 225A
38	Escaleras de Emergencia
39	Escaleras de Emergencia
40	Pasillo Decanatos
41	Instalaciones
42	Instalaciones
43	Aula nº 217B
44	Aula nº 220B
45	Aula nº 221B
46	Aula nº 222B
47	Aula nº 223B
48	Aula nº 224B
49	Aula nº 225B

Departamental F.E.S. - planta sótano

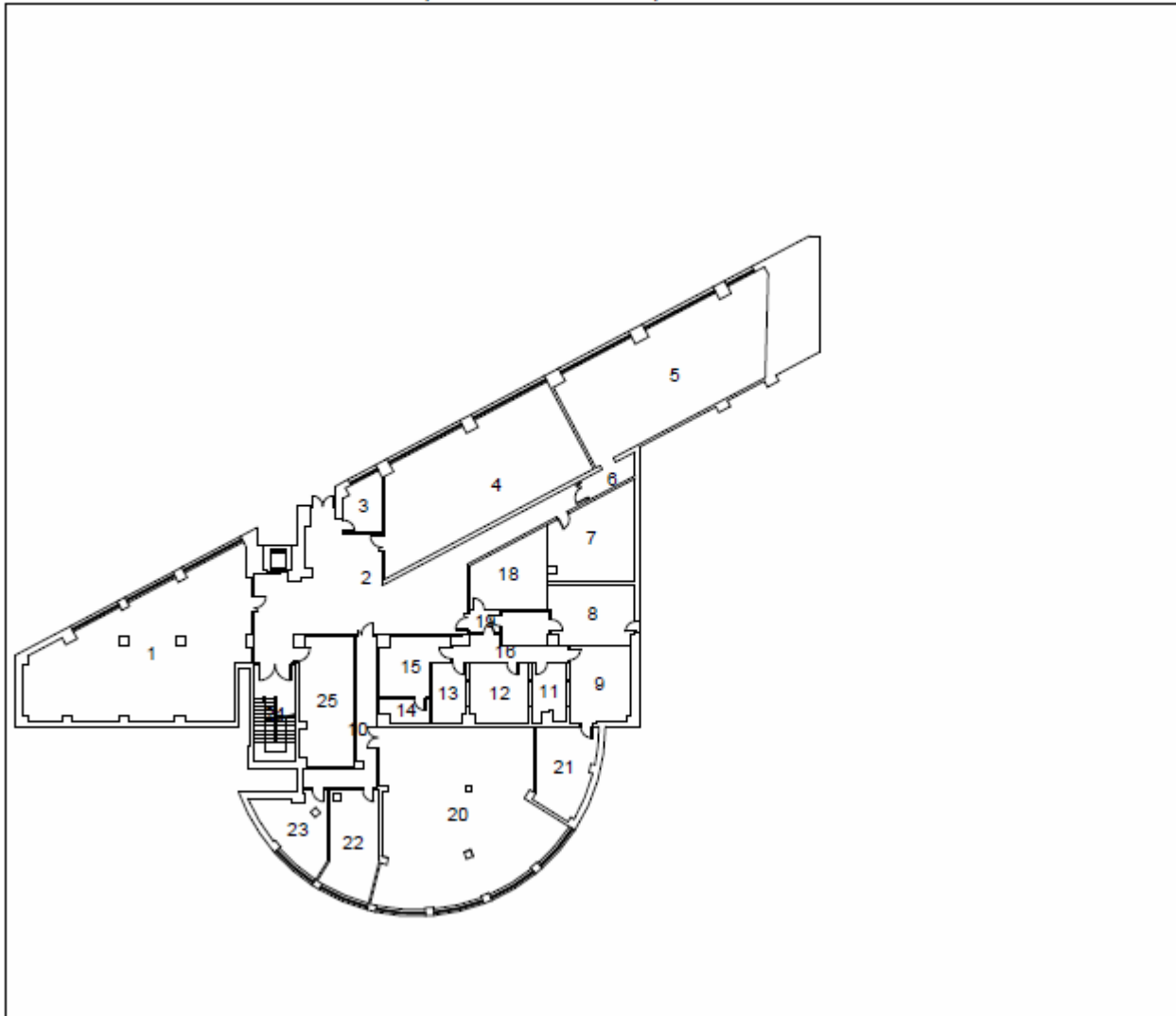

**LOCALIZACIÓN DE ESPACIOS**

1	Aula de Informática nº 1
2	Vestíbulo
3	Despacho
4	Aula de Informática nº 2
5	Aula de Informática nº 3
6	Pasillo
7	Archivo
8	Archivo
9	Control estudio de radio
10	Pasillo
11	Estudio de radio
12	Control estudio de radio
13	Estudio de radio
14	Instalaciones radio
15	Instalaciones radio
16	Pasillo radio
17	Almacén
18	Archivo
19	Vestíbulo
20	Aula de Informática nº 4
21	Archivo
22	Despacho Técnicos de Aulas de Informática
23	Despacho
24	Escalera
25	Archivo

Departamental F.E.S. - planta baja

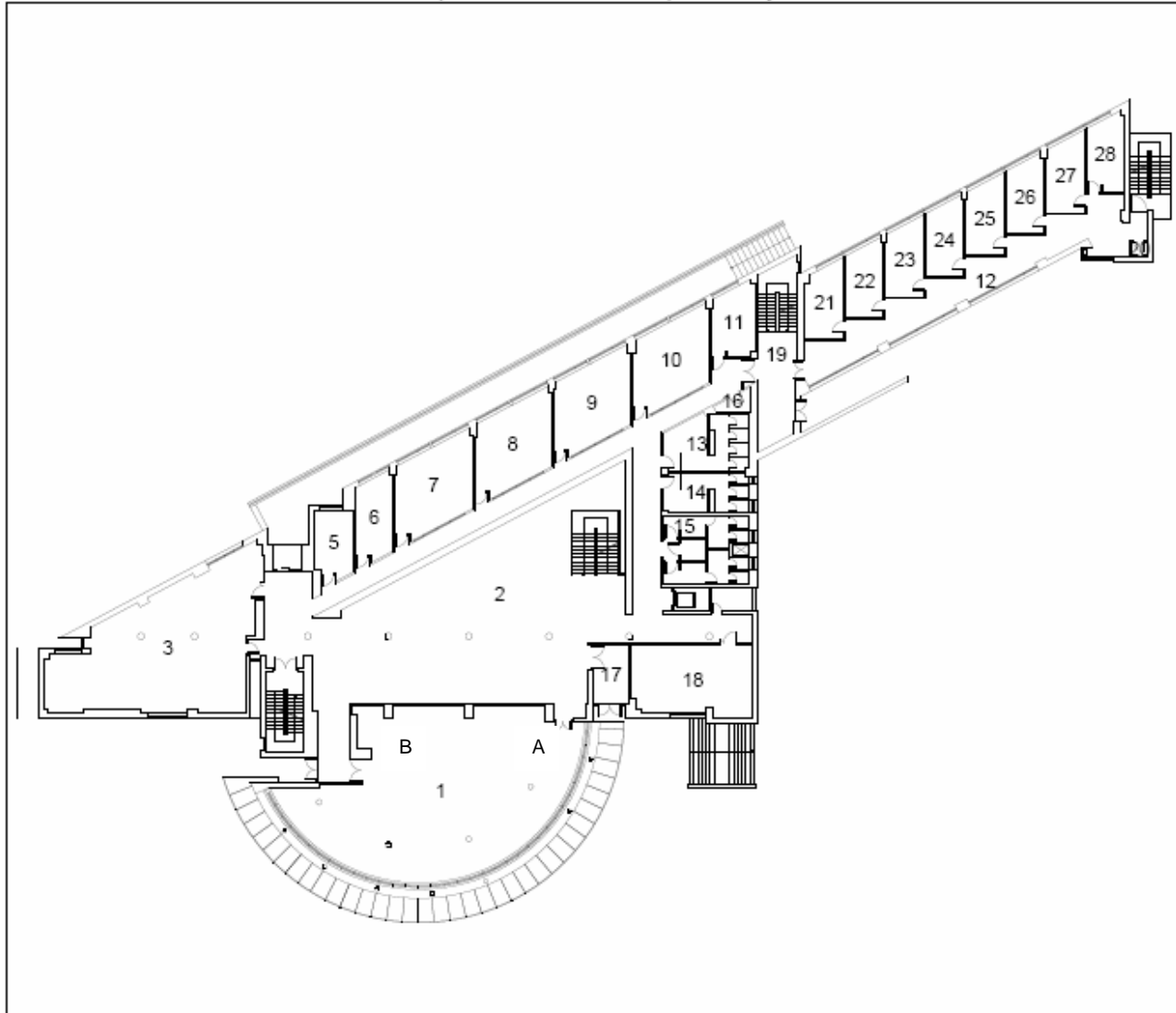

**LOCALIZACIÓN DE ESPACIOS**

1	Secretarías Filosofía (A) -Ciencias Sociales (B)
2	Vestíbulo
3	Secretaría F. Economía y Empresa
4	Escaleras
5	Despacho nº 001
6	Despacho nº 002
7	Despacho nº 003
8	Delegación Alumnos F. Filosofía
9	Delegación Alumnos F. Economía y Empresa
10	Delegación Alumnos F. Ciencias Sociales
11	Despacho nº 007
12	Pasillo
13	Vestuario trabajadores
14	Vestuario trabajadoras
15	Servicios
16	Instalaciones
17	Entrada edificio
18	Conserjería
19	Escaleras
20	Instalaciones
21	Despacho nº 008
22	Despacho nº 009
23	Despacho nº 010
24	Despacho nº 011
25	Despacho nº 012
26	Despacho nº 013
27	Despacho nº 014
28	Despacho nº 015

Departamental F.E.S. - planta primera

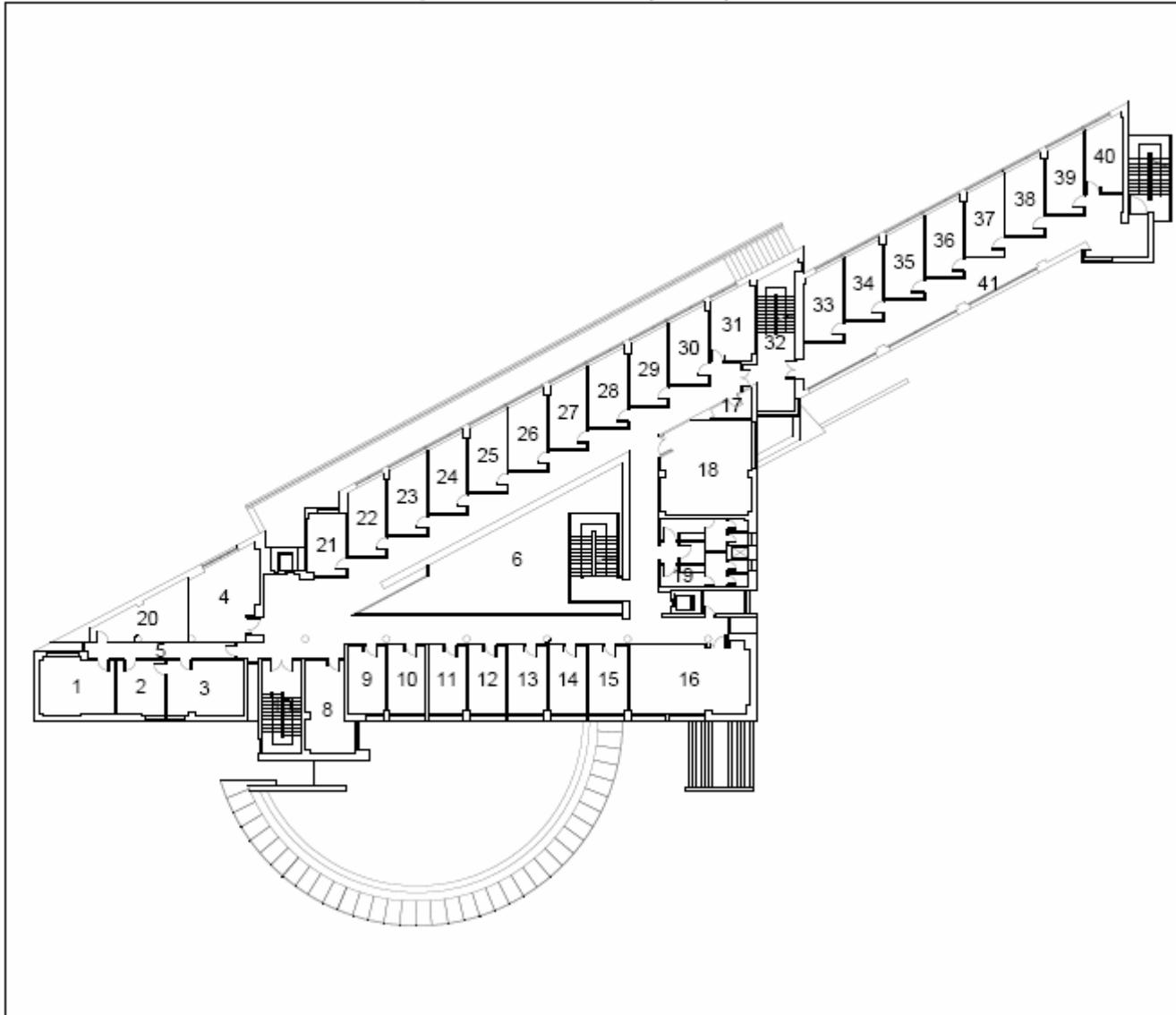

**LOCALIZACIÓN DE ESPACIOS**

1	Despacho nº 112 – Dtor. D. Adm. y Eco. Emp.
2	Despacho nº 111
3	Despacho nº 110
4	Sala de reuniones nº 113
5	Pasillo
6	Pasillos
7	Escalera
8	Despacho nº 109
9	Despacho nº 108
10	Despacho nº 107
11	Despacho nº 106
12	Despacho nº 105
13	Despacho nº 104
14	Despacho nº 103
15	Despacho nº 102
16	Despacho nº 101
17	Instalaciones
18	Seminario nº 133
19	Servicios
20	Almacén D. Adm. y Eco. Emp.
21	Despacho nº 114
22	Despacho nº 115
23	Despacho nº 116
24	Despacho nº 117
25	Despacho nº 118
26	Despacho nº 119
27	Despacho nº 120
28	Despacho nº 121
29	Despacho nº 122
30	Despacho nº 123
31	Despacho nº 124
32	Escalera
33	Despacho nº 125
34	Despacho nº 126
35	Despacho nº 127
36	Despacho nº 128
37	Despacho nº 129
38	Despacho nº 130
39	Despacho nº 131
40	Despacho nº 132
41	Pasillo

Departamental F.E.S. - planta segunda

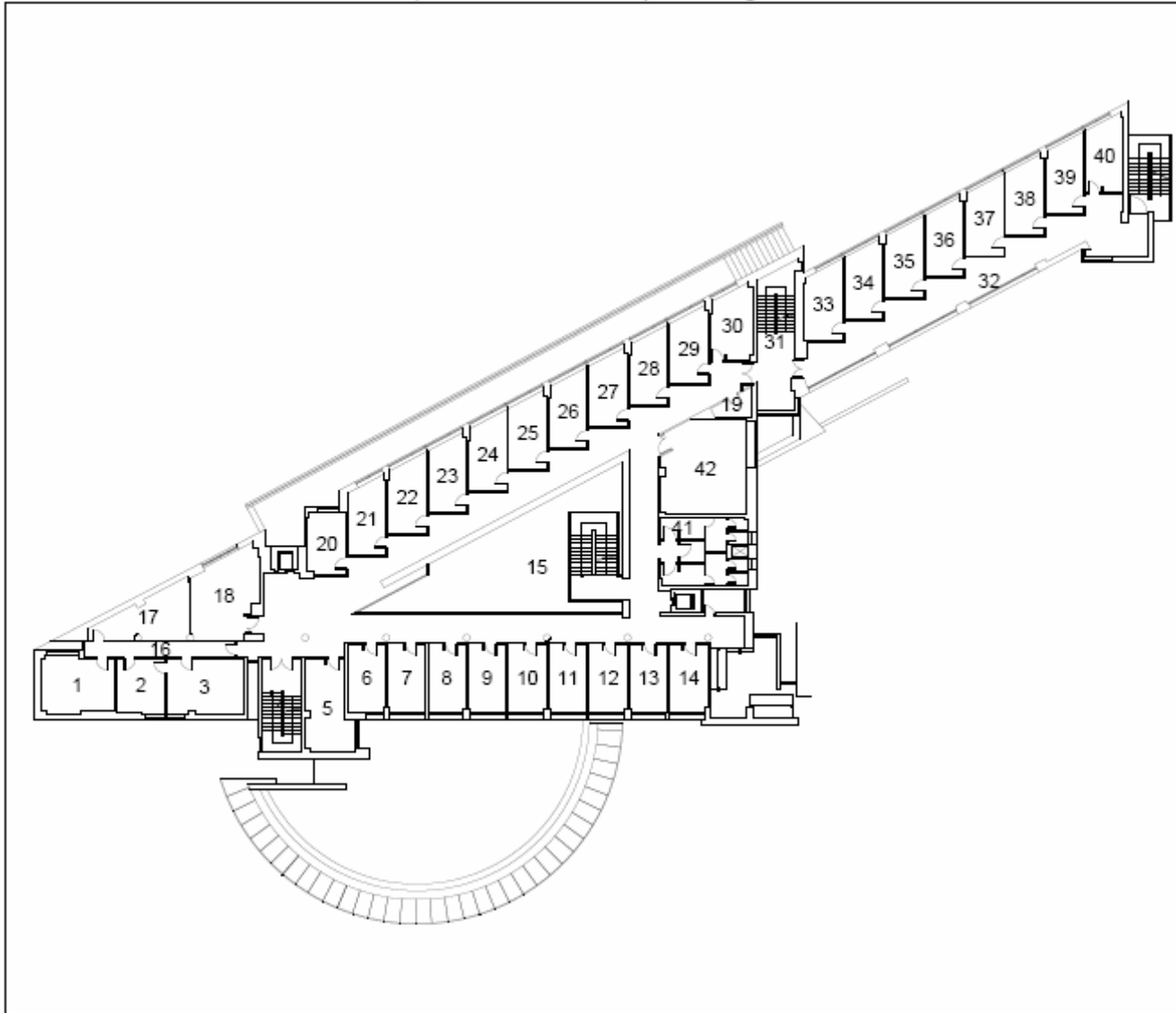

**LOCALIZACIÓN DE ESPACIOS**

1	Despacho nº 213 – Dtor. D. Eco. E Hª Económ.
2	Despacho nº 212
3	Despacho nº 211
4	Escaleras
5	Despacho nº 210
6	Despacho nº 209
7	Despacho nº 208
8	Despacho nº 207
9	Despacho nº 206
10	Despacho nº 205
11	Despacho nº 204
12	Despacho nº 203
13	Despacho nº 202
14	Despacho nº 201
15	Pasillos
16	Pasillo
17	Almacén D. Economía e Historia Económica
18	Sala nº 214
19	Instalaciones
20	Despacho nº 215
21	Despacho nº 216
22	Despacho nº 217
23	Despacho nº 218
24	Despacho nº 219
25	Despacho nº 220
26	Despacho nº 221
27	Despacho nº 222
28	Despacho nº 223
29	Despacho nº 224
30	Despacho nº 225
31	Escaleras
32	Pasillo
33	Despacho nº 226
34	Despacho nº 227
35	Despacho nº 228
36	Despacho nº 229
37	Despacho nº 230
38	Despacho nº 231
39	Despacho nº 232
40	Despacho nº 233
41	Servicios
42	Seminario nº 234

Departamental F.E.S. - planta tercera

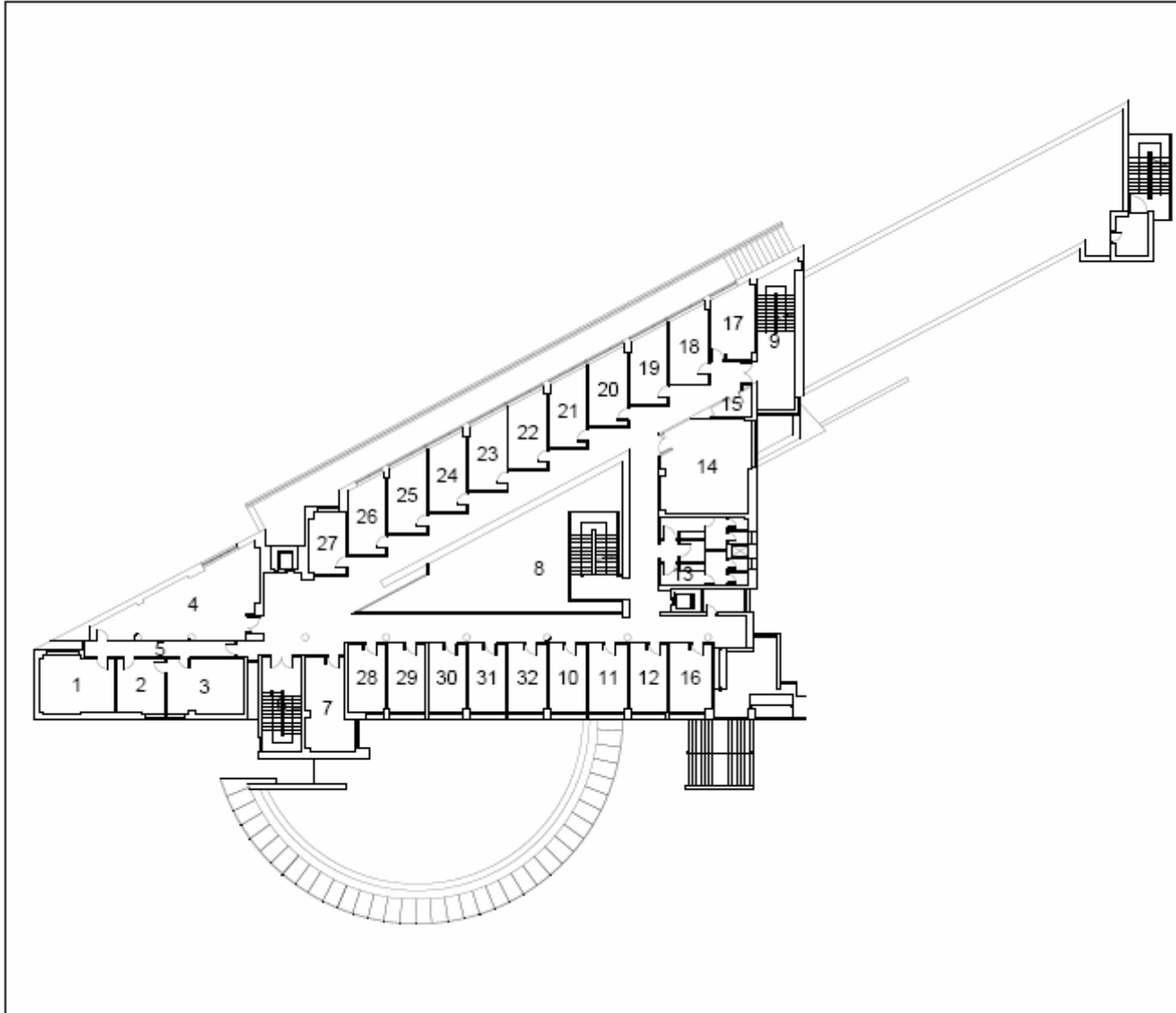

**LOCALIZACIÓN DE ESPACIOS**

1	Despacho nº 313
2	Despacho nº 312
3	Despacho nº 311
4	Semanario nº 314
5	Pasillo
6	Escaleras
7	Despacho nº 310
8	Pasillos
9	Escaleras
10	Despacho nº 304
11	Despacho nº 303
12	Despacho nº 302
13	Servicios
14	Seminario nº 326
15	Instalaciones
16	Despacho nº 301
17	Despacho nº 325
18	Despacho nº 324
19	Despacho nº 323
20	Despacho nº 322
21	Despacho nº 321
22	Despacho nº 320
23	Despacho nº 319
24	Despacho nº 318
25	Despacho nº 317
26	Despacho nº 316
27	Despacho nº 315
28	Despacho nº 309
29	Despacho nº 308
30	Despacho nº 307
31	Despacho nº 306
32	Despacho nº 305



Departamental F.E.S. - planta cuarta

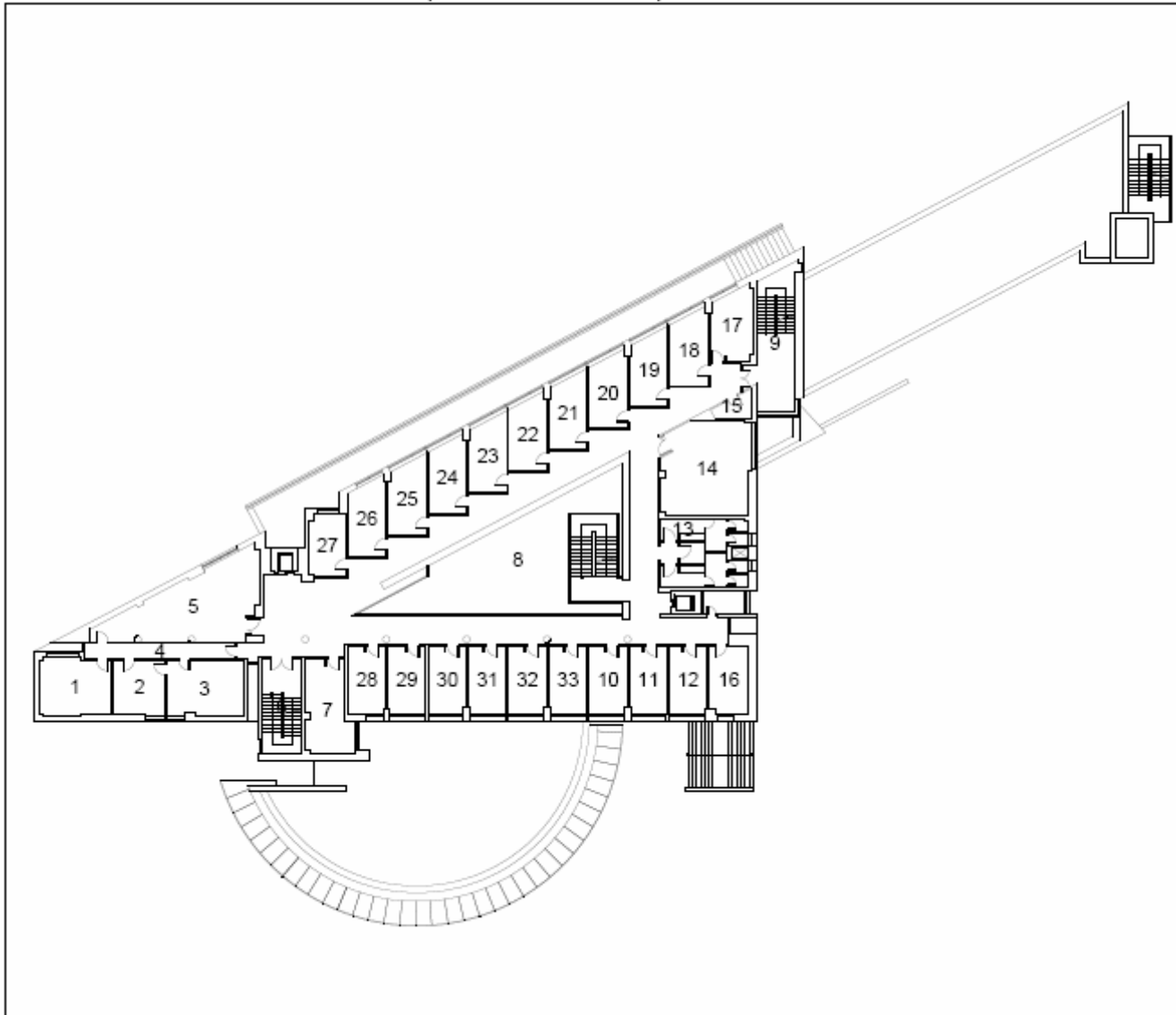

### LOCALIZACIÓN DE ESPACIOS

1	Despacho nº 412 – Dtor. D. Sociología y Com.
2	Despacho nº 414
3	Despacho nº 413
4	Pasillo
5	Seminario nº 415
6	Escaleras
7	Despacho nº 411
8	Pasillos
9	Escaleras
10	Despacho nº 404
11	Despacho nº 403
12	Despacho nº 402
13	Servicios
14	Seminario nº 427
15	Instalaciones
16	Despacho nº 401
17	Despacho nº 426
18	Despacho nº 425
19	Despacho nº 424
20	Despacho nº 423
21	Despacho nº 422
22	Despacho nº 421
23	Despacho nº 420
24	Despacho nº 419
25	Despacho nº 418
26	Despacho nº 417
27	Despacho nº 416
28	Despacho nº 410
29	Despacho nº 409
30	Despacho nº 408
31	Despacho nº 407
32	Despacho nº 406
33	Despacho nº 405

Departamental F.E.S. - planta quinta

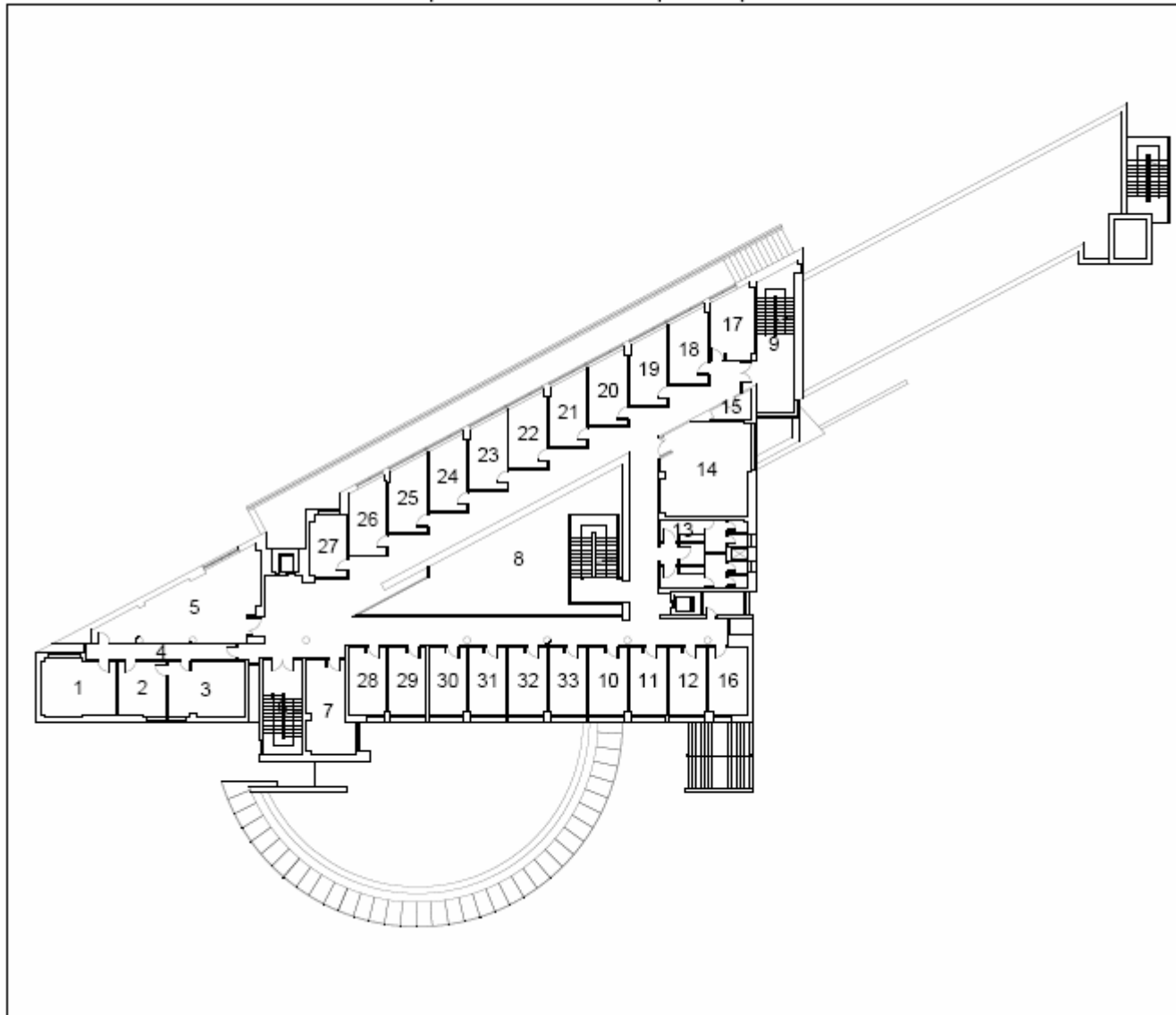

**LOCALIZACIÓN DE ESPACIOS**

1	Despacho nº 514 – Dtor. D. Filo. y Log. y F.C.
2	Despacho nº 513
3	Despacho nº 512
4	Pasillo
5	Seminario nº 515
6	Escaleras
7	Despacho nº 511
8	Pasillos
9	Escaleras
10	Despacho nº 504
11	Despacho nº 503
12	Despacho nº 502
13	Servicios
14	Seminario nº 527
15	Instalaciones
16	Despacho nº 501
17	Despacho nº 526
18	Despacho nº 525
19	Despacho nº 524
20	Despacho nº 523
21	Despacho nº 522
22	Despacho nº 521
23	Despacho nº 520
24	Despacho nº 519
25	Despacho nº 518
26	Despacho nº 517
27	Despacho nº 516
28	Despacho nº 510
29	Despacho nº 509
30	Despacho nº 508
31	Despacho nº 507
32	Despacho nº 506
33	Despacho nº 505

# BIBLIOTECA FRANCISCO DE VITORIA

## PLANTA BAJA (Libros y revistas anteriores a 1975)

- VESTÍBULO
- DEPÓSITO CERRADO
- DEPÓSITO DE ACCESO RESTRINGIDO A INVESTIGADORES
- SERVICIOS

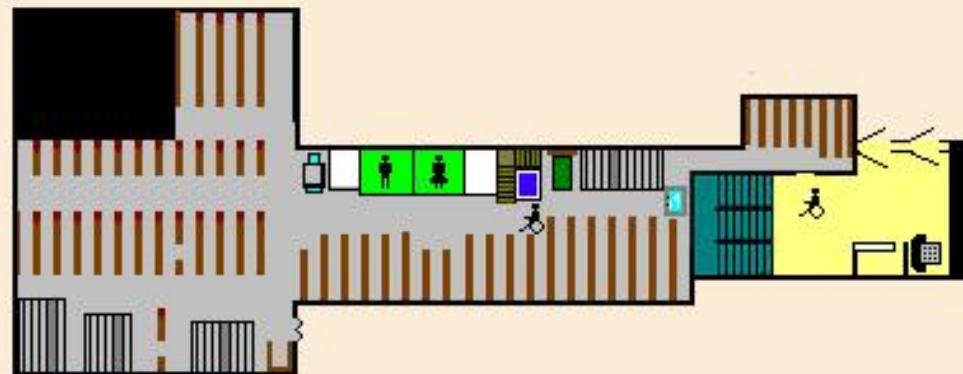

- ACCESO A PRIMERA PLANTA
- ACCESO A SALA INVESTIGADORES
- ASCENSOR
- ♿ ACCESO SILLAS DE RUEDAS
- ☎ FOTOCOPIADORA
- ☎ TELÉFONO PÚBLICO

# BIBLIOTECA FRANCISCO DE VITORIA

## PRIMERA PLANTA

- SALA DE LECTURA
- SALA DE INVESTIGADORES
- SERVICIOS
- SALA DE FORMACIÓN
- SECCIÓN PROCESO / PRÉSTAMO INTERBIBLIOTECARIO
- SECCIÓN HEMEROTECA
- DIRECCIÓN

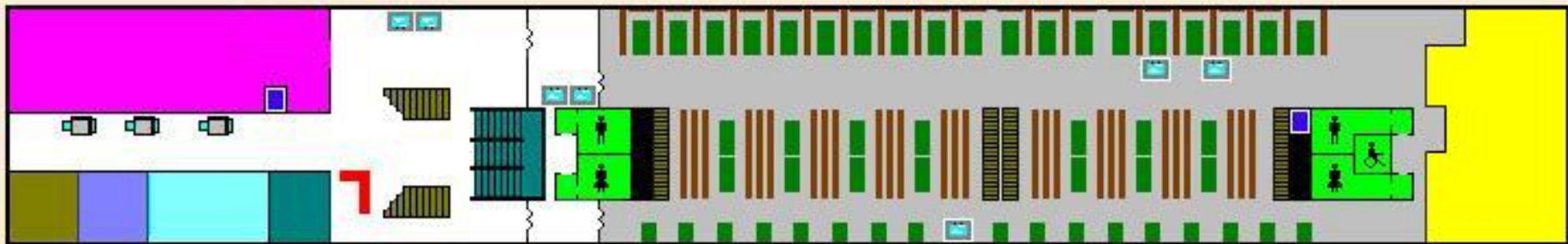

- └ MOSTRADOR PRÉSTAMO / INFORMACIÓN
- ASCENSORES
- ACCESOS A CATÁLOGO
- ENTRADA
- FOTOCOPIADORAS
- ACCESOS A 2ª PLANTA

# BIBLIOTECA FRANCISCO DE VITORIA

## SEGUNDA PLANTA

- SALA DE LECTURA
- AULA ARANZADI
- ☉ CENTRO DE DOCUMENTACIÓN EUROPEA
- ZONA AUDIO
- MEDIATECA
- PUESTOS VÍDEO INDIVIDUAL
- SALAS VÍDEO GRUPOS

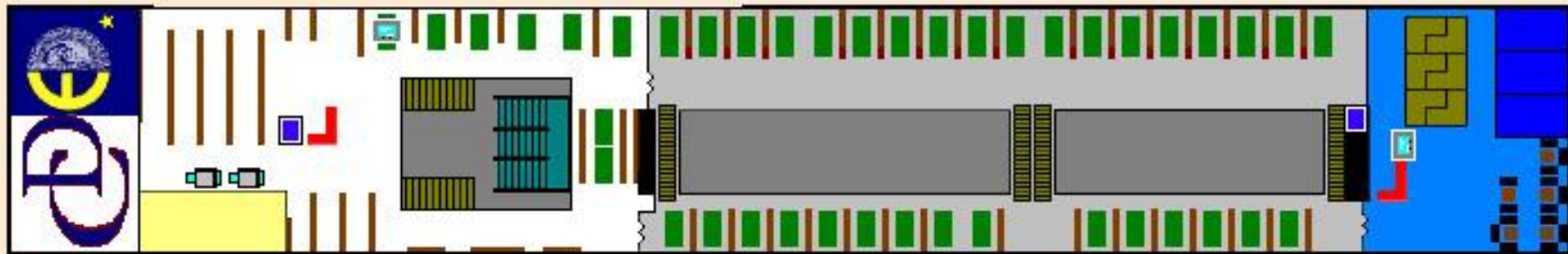

- 7 MOSTRADOR INFORMACIÓN
- ACCESOS A CATÁLOGO
- FOTOCOPIADORAS
- ASCENSORES
- ENTRADA
- ACCESOS A 1ª PLANTA

## DESCRIPCIÓN

El Grado en Sociología proporcionará al estudiante la adquisición de los conceptos fundamentales de la Sociología, asimilación de los principales enfoques teóricos desarrollados en este campo científico, comprensión de la naturaleza de los contextos sociales, la diversidad social y los procesos de cambio de las sociedades, familiarización con los fenómenos relacionales, interactivos y sistémicos en los grupos e instituciones sociales, aproximación a las temáticas sustantivas clave y consecución de una conciencia del carácter distintivo de la disciplina y de sus relaciones con otras materias. Además, le capacitará para aplicar al análisis de la realidad social los conceptos y perspectivas propios de la disciplina, adquisición del conocimiento de los métodos y técnicas de investigación disponibles, competencia para evaluar y emplear las estrategias de investigación adecuadas –con capacidad para entender la relación entre la evidencia empírica y la argumentación sociológica- comprensión del valor del análisis comparativo, consecución de la competencia para plantear problema de estudio empírico, entrenamiento para formular y llevar a cabo proyectos de investigación y cualificación para transferir y comunicar la información sociológica

Los objetivos específicos de un título diferenciado de Grado en Sociología consistirían en:

### **1. Objetivos de carácter general. Relativos a competencias transversales de carácter cognitivo y académico.**

- **Desarrollo del razonamiento crítico**, capacidad para apreciar el respectivo valor de explicaciones alternativas, adquisición del hábito de juzgar y evaluar las evidencias empíricas, capacitación para el análisis y síntesis de datos y argumentos, destreza para la relación y contextualización de los conocimientos y habilidad para la gestión y transmisión de la información.

- **Adquisición de capacidades de estudio y aprendizaje** de nivel universitario con alto nivel de autonomía así como de planificación y organización del trabajo propio, competencia para el manejo de fuentes de información, capacitación para formular argumentos razonados y fundados, consecución de las destrezas para la expresión oral y escrita en contextos formales, capacitación para la realización de trabajos académicos
- **Desarrollo de las habilidades sociales** en contextos tanto informales como institucionales, capacidad para el trabajo en equipo y formación de un espíritu de liderazgo participativo
- **Capacitación para el reconocimiento de la diversidad social** y cultural, adquisición de sensibilidad social y conciencia de ciudadanía y logro de un intenso compromiso ético.

### 3.2. **Objetivos específicos o disciplinares.**

- **Adquisición de los conceptos fundamentales de la Sociología**, asimilación de los principales enfoques teóricos desarrollados en este campo científico, comprensión de la naturaleza de los contextos sociales, la diversidad social y los procesos de cambio de las sociedades, familiarización con los fenómenos relacionales, interactivos y sistémicos en los grupos e instituciones sociales, aproximación a las temáticas sustantivas clave y consecución de una conciencia del carácter distintivo de la disciplina y de sus relaciones con otras materias.
- **Capacitación para aplicar al análisis de la realidad social los conceptos y perspectivas propios de la disciplina**, adquisición del conocimiento de los métodos y técnicas de investigación disponibles, competencia para evaluar y emplear las estrategias de investigación adecuadas -con capacidad para entender la relación entre la evidencia empírica y la argumentación sociológica- comprensión del valor del análisis comparativo, consecución de la competencia para plantear

problemas de estudio empírico, entrenamiento para formular y llevar a cabo proyectos de investigación y cualificación para transferir y comunicar la información sociológica.

- Adquisición de la **capacidad de reconocer la significación del conocimiento sociológico para la vida social** en sus diversos aspectos y para comprender las implicaciones éticas de la investigación sociológica.

## COMPETENCIAS

Los estudios de Grado en Sociología conducen a la adquisición de múltiples competencias transversales cognitivas, personales e interpersonales. Entre las primeras destacan las capacidades de análisis y síntesis, de razonamiento crítico, de relacionar y contextualizar conocimientos, de gestión y elaboración de la información a partir de los datos, teorías y evidencias, de organización y planificación, de comunicación y transmisión de informaciones complejas y de reflexión sobre la propia acumulación de conocimiento. Entre las restantes, resaltan la capacidad para el aprendizaje autónomo, el desarrollo de la creatividad, la habilidad para el trabajo en equipo, la facilidad para las relaciones interpersonales, el espíritu de liderazgo participativo, la comprensión y reconocimiento de la diversidad social y cultural, la sensibilidad social y el compromiso ético.

## SALIDAS PROFESIONALES

### ¿Qué salidas laborales tiene?

La inserción profesional es superior al 85 %. Las salidas profesionales pueden orientarse hacia la investigación, la intervención social, la educación o desarrollar su actividad profesional en empresas, tanto en departamentos de recursos humanos como en los de investigación. Cada vez más se demandan estos profesionales en el ámbito de la Cooperación Internacional y de las Asociaciones sin Ánimo de Lucro.



### **¿Para qué me prepara?**

Para ser docente e investigador social. En la empresa puedes trabajar en selección y formación de personal, comunicación interna, consultoría de recursos humanos, negociación, investigación de mercados, coordinación, evaluación de programas. Puedes dedicarte al asesoramiento, planificación y análisis en sociología política, o de las encuestas de opinión pública o especializarte en procesos demográficos, en antropología social o en población marginal o en marketing y publicidad.

# PROFESORADO

**COORDINADOR DE GRADO:** KERMAN CALVO BOROBIA

## **DEPARTAMENTO DE DERECHO DEL TRABAJO Y TRABAJO SOCIAL**

### **AREA DE DERECHO DEL TRABAJO Y DE LA SEGURIDAD SOCIAL**

MORATO GARCIA, ROSA

SASTRE IBARRECHE, RAFAEL RAMON

### **AREA DE TRABAJO SOCIAL Y SERVICIOS SOCIALES**

GOMEZ SÁNCHEZ, ARGIMIRO

## **DEPARTAMENTO DE DERECHO PUBLICO GENERAL**

### **AREA DE CIENCIA POLITICA Y DE LA ADMINISTRACION**

FERRARO CIBELLI, AGUSTIN ENRIQUE

FREIDENBERG, FLAVIA DANIELA

GARCIA MONTERO, MERCEDES

LINARES LEJARRAGA, SEBASTIAN

MELIÁN RODRÍGUEZ, LUIS

## **DEPARTAMENTO DE ECONOMIA APLICADA**

### **AREA DE ECONOMIA APLICADA**

GARCIA LASO, AGUSTIN

MUÑOZ DE BUSTILLO LLORENTE, RAFAEL

SANCHEZ GARCIA, MARIA JOSE

## **DEPARTAMENTO DE GEOGRAFIA**

### **AREA DE ANALISIS GEOGRAFICO REGIONAL**

HORTELANO MINGUEZ, LUIS ALFONSO

## **DEPARTAMENTO DE HISTORIA MEDIEVAL, MODERNA Y CONTEMPORANEA**

### **AREA DE HISTORIA CONTEMPORANEA**

PÉREZ DELGADO, TOMÁS FRANCISCO

PERFECTO GARCIA, MIGUEL ANGEL

## **DEPARTAMENTO DE PSICOLOGIA SOCIAL Y ANTROPOLOGIA**

### **AREA DE ANTROPOLOGIA SOCIAL**

AIXALA FONT DE RUBINAT, FELIPE

GINER ABATI, FRANCISCO

### **AREA DE PSICOLOGIA SOCIAL**

ALFONSO GONZÁLEZ, MARÍA TERESA  
MARTÍN COCA, ABDÓN  
ULLAN DE LA FUENTE, ANA MARIA

## **DEPARTAMENTO DE SOCIOLOGIA Y COMUNICACION**

### **AREA DE SOCIOLOGIA**

BARRIO ALISTE, JOSÉ MANUEL DEL  
CALVO BOROBIA, KERMAN  
CORDERO QUIÑONES, PEDRO ANTONIO  
ESCOBAR MERCADO, RAFAEL MODESTO  
FRAILE GONZALEZ, EDUARDO A.  
GARCIA GONZALEZ, JUAN MANUEL  
GIL VILLA, FERNANDO  
GUTIERREZ SASTRE, MARTA  
HERNANDEZ BEJARANO, ESTHER  
HUETE GARCÍA, AGUSTÍN  
IBAÑEZ MARTINEZ, MARIA LUISA  
IRISO NAPAL, PEDRO LUIS  
LAMBEA ORTEGA, MARTA  
MARTÍNEZ SAHUQUILLO, IRENE  
MENA MARTINEZ, LUIS  
MONTES LÓPEZ, ESTRELLA  
MURILLO DE LA VEGA, SOLEDAD  
PENADES DE LA CRUZ, ALBERTO  
REY POVEDA, LUIS ALBERTO DEL  
RIVERA NAVARRO, JESÚS  
RIVIERE GÓMEZ, JAIME  
SEISDEDOS BENITO, ANTONIO FELIX

**TITULACIÓN: GRADO EN SOCIOLOGÍA**

**Aprobado por Resolución de la Universidad de Salamanca de 25 de septiembre de 2009 (BOE de 12 de noviembre de 2009) y Resolución de la Universidad de Salamanca de 2 de mayo de 2011 (BOCYL de 19 de mayo de 2011)**

**PRIMER CURSO (EXTINGUIDO, SÓLO DERECHO A EXAMEN):**

<b>Primer Semestre</b>		<b>Créditos ECTS</b>	<b>Carácter</b>
100300	INTRODUCCION A LA SOCIOLOGIA	6	Básica
100301	INTRODUCCION A LA CIENCIA POLITICA	6	Básica
100302	HISTORIA DEL MUNDO CONTEMPORANEO	6	Básica
100303	INTRODUCCION A LAS TECNICAS CUALITATIVAS	4	Obligatoria
100304	INTRODUCCION A LA ECONOMIA	4	Obligatoria
100305	HISTORIA DE LAS IDEAS POLITICAS CONTEMPORANEAS	4	Obligatoria

**Segundo Semestre**

100306	ESTADISTICA APLICADA A LAS CIENCIAS SOCIALES I	6	Básica
100307	METODOLOGIA CUALITATIVA I	4	Obligatoria
100308	CONCEPTOS FUNDAMENTALES DE SOCIOLOGIA	4	Obligatoria
100309	PSICOLOGIA SOCIAL	6	Básica
100310	ANTROPOLOGIA SOCIAL	6	Básica
100311	HISTORIA DE ESPAÑA DEL SIGLO XX	4	Obligatoria

**SEGUNDO CURSO (EXTINGUIDO, SÓLO DERECHO A EXAMEN):**

**Tercer Semestre**

100312	SISTEMA POLITICO ESPAÑOL	4	Obligatoria
100313	ESTADISTICA APLICADA A LAS CIENCIAS SOCIALES II	6	Básica
100314	ESTRUCTURA SOCIAL Y CLASES SOCIALES	6	Básica
100315	LA FORMACION DEL PENSAMIENTO SOCIOLOGICO	4	Obligatoria
100316	INTRODUCCION A LAS TECNICAS CUANTITATIVAS	4	Obligatoria
100317	ESTRUCTURA SOCIAL Y DESIGUALDADES	6	Básica

**Cuarto Semestre**

100318	ECONOMIA POLITICA	6	Básica
100319	TEORIA SOCIOLOGICA CLASICA	6	Básica
100320	METODOLOGIA CUALITATIVA II	4	Obligatoria
100321	ESTRUCTURA SOCIAL DE ESPAÑA	6	Obligatoria
100322	SOCIOLOGIA POLITICA	4	Obligatoria
100323	MEDICION E INDICADORES SOCIALES	4	Obligatoria

**TERCER CURSO:**

**Quinto Semestre**

100324	TEORIA SOCIOLOGICA CONTEMPORANEA I	4	Obligatoria
100325	TEORIA DE LA POBLACION	6	Obligatoria
100326	ANALISIS DEMOGRAFICO	4	Obligatoria
100327	SOCIOLOGIA DE LAS ORGANIZACIONES	4	Obligatoria
100328	GÉNERO Y SOCIEDAD	4	Obligatoria
	OPTATIVA 1	4	
	OPTATIVA 2	4	

**Sexto Semestre**

100329	ANALISIS SOCIOLOGICO DE ENCUESTAS	6	Obligatoria
100330	TEORIA SOCIOLOGICA CONTEMPORANEA II	4	Obligatoria
100331	PRACTICAS I	4	Obligatoria
	OPTATIVA 3	4	
	OPTATIVA 4	4	
	OPTATIVA 5	4	
	OPTATIVA 6	4	

**CUARTO CURSO:**

**Séptimo Semestre**

100332	ANALISIS MULTIVARIANTE APLICADO A LAS CIENCIAS SOCIALES	6	Obligatoria
100333	PERSPECTIVAS DE LA SOCIOLOGIA ACTUAL	4	Obligatoria
100334	PRACTICAS II	4	Obligatoria
	OPTATIVA 7	4	
	OPTATIVA 8	4	
	OPTATIVA 9	4	
	OPTATIVA 10	4	

**Octavo Semestre**

100336	CAMBIO SOCIAL	6	Obligatoria
100338	SOCIOLOGIA DE LA DESVIACION	4	Obligatoria
100373	TRABAJO FIN DE GRADO	12	Obligatoria
	OPTATIVA 11	4	
	OPTATIVA 12	4	

**TITULACIÓN: GRADO EN SOCIOLOGÍA**

**Aprobado por Resolución de la Universidad de Salamanca de 25 de septiembre de 2009 (BOE de 12 de noviembre de 2009) y Resolución de la Universidad de Salamanca de 2 de mayo de 2011 (BOCYL de 19 de mayo de 2011)**

**LISTADO DE OPTATIVAS**

	<b>Créditos ECTS</b>	
100339	SOCIOLOGIA DEL CONSUMO	4
100340	SOCIOLOGIA DE LA CIENCIA Y LA TECNOLOGIA	4
100341	SOCIOLOGIA DE LAS RELIGIONES	4
100342	SOCIOLOGIA DE LA EDUCACION	4
100343	SOCIOLOGIA DE LA FAMILIA <b>(NO OFERTADA)</b>	4
100344	SOCIOLOGIA DE LOS MOVIMIENTOS SOCIALES	4
100345	SOCIOLOGIA DEL DESARROLLO <b>(NO OFERTADA)</b>	4
100346	MINORIAS ETNICAS Y MIGRACIONES INTERNACIONALES	4
100347	SOCIOLOGIA RURAL	4
100348	SOCIOLOGIA URBANA	4
100349	SOCIOLOGIA DE LA SALUD	4
100350	SOCIOLOGIA DEL TRABAJO	4
100351	SOCIOLOGIA DE LA EMPRESA	4
100352	MEDIO AMBIENTE Y SOCIEDAD	4
100353	SOCIOLOGIA DE LA COMUNICACIÓN Y LA OPINION PUBLICA	4
100354	ANTROPOLOGIA APLICADA	4
100355	ANTROPOLOGIA ECONOMICA Y POLITICA	4
100356	ANTROPOLOGIA SOCIAL DE ESPAÑA E IBEROAMERICA <b>(NO OFERTADA)</b>	4
100357	HISTORIA DE LOS NACIONALISMOS EUROPEOS CONTEMPORANEOS	4
100358	ORDENACION Y PLANIFICACION DEL TERRITORIO	4
100359	ORGANIZACIÓN DE LOS SERVICIOS SOCIALES	4
100360	SINDICATOS Y RELACIONES DE TRABAJO EN ESPAÑA	4
100361	PSICOLOGIA SOCIAL APLICADA	4
100362	PSICOLOGIA DE LOS GRUPOS	4
100363	ECONOMIA DEL ESTADO DEL BIENESTAR	4
100364	ECONOMIA ESPAÑOLA (SPANISH ECONOMY)	4
100365	MERCADO DE TRABAJO Y EDUCACION	4
100366	DINAMICAS SOCIALES EN LA ESPAÑA CONTEMP (SOCIAL DYNAMICS IN CONTEMPORARY SPAIN)	4
100367	SOCIEDAD Y POLITICA EN AMERICA LATINA (SOCIETY AND POLITICS IN LATIN AMERICA)	4
100368	SISTEMAS POLITICOS DE EUROPA (EUROPEAN POLITICAL SYSTEMS) <b>(NO OFERTADA)</b>	4
100369	MODELOS DE ELECCION RACIONAL <b>(NO OFERTADA)</b>	4
100370	SOCIOLOGIA ELECTORAL	4
100371	SOCIOLOGIA DE LA CULTURA	4
100372	INTRODUCCION AL ANALISIS DE LAS POLITICAS PÚBLICAS	4

## **EXTINCION PLAN DE ESTUDIOS DEL GRADO EN SOCIOLOGIA (PLAN 2008)**

Los calendarios de cese de la docencia en las asignaturas del Plan de Estudios del Grado en Sociología del año 2008 son los que se describen en las tablas siguientes. Para los estudiantes que habiendo iniciado sus estudios en dicho plan no los hayan concluido en los plazos de finalización de la docencia según el citado plan, habrá dos convocatorias de exámenes en los dos cursos académicos siguientes en cada una de las asignaturas de dicho curso. Una vez finalizadas esas convocatorias, el estudiante podrá, aún, solicitar hasta otras dos convocatorias en el curso académico siguiente, tras lo cual, el estudiante deberá proceder a la adaptación al Grado en Sociología de 2013 para proseguir o finalizar sus estudios.

Curso	Ultimo año docente	Sólo exámenes	Convocatorias extraordinarias adicionales
Primero	2012/2013	2013/2015	2 (2015/20016)
Segundo	2013/2004	2014/2016	2 (2016/2017)
Tercero	2014/2015	2015/2017	2 (2017/2018)
Cuarto	2015/2016	2016/2018	2 (2018/2019)

CURSO	CURSO ACADEMICO							
	2012-13	2013-14	2014-15	2015-16	2016-17	2017-18	2018-19	
Primero	Docencia	Exámenes	Exámenes	Convocat. Rector	Extinguido	Extinguido	Extinguido	Extinguido
Segundo	Docencia	Docencia	Exámenes	Exámenes	Convocat. Rector	Extinguido	Extinguido	Extinguido
Tercero	Docencia	Docencia	Docencia	Exámenes	Exámenes	Convocat. Rector	Extinguido	Extinguido
Cuarto	Docencia	Docencia	Docencia	Docencia	Exámenes	Exámenes	Convocat. Rector	Extinguido

# GRADO EN SOCIOLOGIA

## TABLA DE EQUIVALENCIAS

<b>PLAN DE 2013</b>			<b>PLAN DE 2008</b>		
<b>ASIGNATURA</b>	<b>CR.</b>	<b>TIPO</b>	<b>ASIGNATURA</b>	<b>CR.</b>	<b>TIPO</b>
<b>PRIMER CURSO</b>					
<b>PRIMER CUATRIMESTRE</b>					
Introducción a la Sociología	6	Básica	Introducción a la Sociología	6	Básica
Introducción a la Ciencia Política	6	Básica	Introducción a la Ciencia Política	6	Básica
Historia del Mundo Contemporáneo	6	Básica	Historia del Mundo Contemporáneo	6	Básica
Introducción a las Técnicas Cualitativas	4	Obligatoria	Introducción a las Técnicas Cualitativas	4	Obligatoria
Introducción a la Economía	4	Obligatoria	Introducción a la Economía	4	Obligatoria
Historia de las Ideas Políticas Contemporáneas	4	Obligatoria	Historia de las Ideas Políticas Contemporáneas	4	Obligatoria
<b>SEGUNDO CUATRIMESTRE</b>					
Estadística Aplicada a las Ciencias Sociales	6	Básica	Estadística Aplicada a las Ciencias Sociales	6	Básica
Metodología cualitativa I	4	Obligatoria	Metodología cualitativa I	4	Obligatoria
Conceptos Fundamentales de Sociología	4	Obligatoria	Conceptos Fundamentales de Sociología	4	Obligatoria
Psicología Social	6	Básica	Psicología Social	6	Básica
Antropología Social	6	Básica	Antropología Social	6	Básica
Historia de España del siglo XX	4	Obligatoria	Historia de España del siglo XX	4	Obligatoria
<b>SEGUNDO CURSO</b>					
<b>TERCER CUATRIMESTRE</b>					
Sistema Político Español	4	Obligatoria	Sistema Político Español	4	Obligatoria
Estadística Aplicada a las Ciencias Sociales II	6	Básica	Estadística Aplicada a las Ciencias Sociales II	6	Básica
Estructura social y clases sociales	6	Básica	Estructura social y clases sociales	6	Básica
La formación del pensamiento sociológico	4	Obligatoria	La formación del pensamiento sociológico	4	Obligatoria
Introducción a las Técnicas Cuantitativas	4	Obligatoria	Introducción a las Técnicas Cuantitativas	4	Obligatoria
Estructura Social de España	6	Básica	Estructura Social de España	6	Básica
<b>CUATRO CUATRIMESTRE</b>					
Economía Política	6	Básica	Economía Política	6	Básica
Teoría Sociológica Clásica	6	Básica	Teoría Sociológica Clásica	6	Básica
Metodología cualitativa II	4	Obligatoria	Metodología cualitativa II	4	Obligatoria
Estructura Social y Desigualdades	6	Obligatoria	Estructura Social y Desigualdades	6	Obligatoria
Sociología Política	4	Obligatoria	Sociología Política	4	Obligatoria
Medición e indicadores sociales	4	Obligatoria	Medición e indicadores sociales	4	Obligatoria
<b>TERCER CURSO</b>					
<b>QUINTO CUATRIMESTRE</b>					
Teoría Sociológica Contemporánea I	4	Obligatoria	Teoría Sociológica Contemporánea I	4	Obligatoria
Teoría de la población	6	Obligatoria	Teoría de la población	6	Obligatoria
Análisis demográfico	4	Obligatoria	Análisis demográfico	4	Obligatoria
Sociología de las Organizaciones	4	Obligatoria	Sociología de las Organizaciones	4	Obligatoria
Género y Sociedad	4	Obligatoria	Género y Sociedad	4	Obligatoria
<b>SEXTO CUATRIMESTRE</b>					
Análisis sociológico de encuestas	6	Obligatoria	Análisis sociológico de encuestas	6	Obligatoria
Teoría Sociológica Contemporánea II	4	Obligatoria	Teoría Sociológica Contemporánea II	4	Obligatoria
<b>CUARTO CURSO</b>					
<b>SEPTIMO CUATRIMESTRE</b>					
Análisis multivariante aplicado a las ciencias sociales	6	Obligatoria	Análisis multivariante aplicado a las ciencias sociales	6	Obligatoria
Perspectivas de la sociología actual	4	Obligatoria	Perspectivas de la sociología actual	4	Obligatoria
<b>OCTAVO CUATRIMESTRE</b>					
Cambio social	6	Obligatoria	Cambio social	6	Obligatoria
Sociología de la desviación	4	Obligatoria	Sociología de la desviación	4	Obligatoria
Prácticas	8	Obligatoria	Prácticas I y Prácticas II		Obligatoria
Trabajo Fin de Grado	12	Obligatoria	Trabajo Fin de Grado	12	Obligatoria

# GRADO EN SOCIOLOGIA

## TABLA DE EQUIVALENCIAS

<b>OPTATIVAS</b>		<b>OPTATIVAS</b>	
SOCIOLOGÍA DEL CONSUMO	4	SOCIOLOGÍA DEL CONSUMO	4
SOCIOLOGÍA DE LA CIENCIA Y LA TECNOLOGÍA	4	SOCIOLOGÍA DE LA CIENCIA Y LA TECNOLOGÍA	4
SOCIOLOGÍA DE LAS RELIGIONES	4	SOCIOLOGÍA DE LAS RELIGIONES	4
SOCIOLOGÍA DE LA EDUCACIÓN	4	SOCIOLOGÍA DE LA EDUCACIÓN	4
SOCIOLOGÍA DE LA FAMILIA	4	SOCIOLOGÍA DE LA FAMILIA	4
SOCIOLOGÍA DE LOS MOVIMIENTOS SOCIALES	4	SOCIOLOGÍA DE LOS MOVIMIENTOS SOCIALES	4
SOCIOLOGÍA DEL DESARROLLO	4	SOCIOLOGÍA DEL DESARROLLO	4
SOCIOLOGÍA RURAL	4	SOCIOLOGÍA RURAL	4
SOCIOLOGÍA URBANA	4	SOCIOLOGÍA URBANA	4
SOCIOLOGÍA DE LA SALUD	4	SOCIOLOGÍA DE LA SALUD	4
SOCIOLOGÍA DEL TRABAJO	4	SOCIOLOGÍA DEL TRABAJO	4
SOCIOLOGÍA DE LA EMPRESA	4	SOCIOLOGÍA DE LA EMPRESA	4
MEDIO AMBIENTE Y SOCIEDAD	4	MEDIO AMBIENTE Y SOCIEDAD	4
ANTROPOLOGÍA APLICADA	4	ANTROPOLOGÍA APLICADA	4
ANTROPOLOGÍA ECONÓMICA Y POLÍTICA	4	ANTROPOLOGÍA ECONÓMICA Y POLÍTICA	4
ORDENACIÓN Y PLANIFICACIÓN DEL TERRITORIO	4	ORDENACIÓN Y PLANIFICACIÓN DEL TERRITORIO	4
ORGANIZACIÓN DE LOS SERVICIOS SOCIALES	4	ORGANIZACIÓN DE LOS SERVICIOS SOCIALES	4
PSICOLOGÍA SOCIAL APLICADA	4	PSICOLOGÍA SOCIAL APLICADA	4
PSICOLOGÍA DE LOS GRUPOS	4	PSICOLOGÍA DE LOS GRUPOS	4
ECONOMÍA DEL ESTADO DEL BIENESTAR	4	ECONOMÍA DEL ESTADO DEL BIENESTAR	4
ECONOMÍA MUNDIAL (WORLD ECONOMY)	4	ECONOMÍA ESPAÑOLA (SPANISH ECONOMY)	4
MERCADO DE TRABAJO Y EDUCACIÓN	4	MERCADO DE TRABAJO Y EDUCACIÓN	4
MODELOS DE ELECCIÓN RACIONAL	4	MODELOS DE ELECCIÓN RACIONAL	4
SOCIOLOGÍA ELECTORAL	4	SOCIOLOGÍA ELECTORAL	4
SOCIOLOGÍA DE LA CULTURA		SOCIOLOGÍA DE LA CULTURA	



HORA	LUNES	MARTES	MIÉRCOLES	JUEVES	VIERNES	PRIMER SEMESTRE
9-10		TEORÍA DE LA POBLACIÓN P. Iriso Napal		SOCIOLOGÍA DE LAS ORGANIZACIONES P. Cordero Quiñones		
10-11	ANÁLISIS DEMOGRÁFICO (Desdoble B) A. del Rey Poveda	GÉNERO Y SOCIEDAD K. Calvo Borobia	GÉNERO Y SOCIEDAD (Desdoble A) K. Calvo Borobia SOCIOLOGÍA DE LAS ORGANIZACIONES * (Desdoble B) P. Cordero Quiñones	TEORÍA DE LA POBLACIÓN P. Iriso Napal		
11-12	ANÁLISIS DEMOGRÁFICO A. del Rey Poveda	SOCIOLOGÍA DE LA CIENCIA Y LA TECNOLOGIA (Optativa) * I. Martínez Sahuquillo SOCIOLOGIA DEL CONSUMO (Optativa) *** M. Gutiérrez Sastre	GÉNERO Y SOCIEDAD (Desdoble B) Kerman Calvo Borobia SOCIOLOGÍA DE LAS ORGANIZACIONES * (Desdoble A) P. Cordero Quiñones	TEORÍA DE LA POBLACIÓN P. Iriso Napal		
12-13	ANÁLISIS DEMOGRÁFICO (Desdoble A) A. del Rey Poveda	SOCIOLOGÍA DE LA CIENCIA Y LA TECNOLOGIA (Optativa) * I. Martínez Sahuquillo SOCIOLOGIA DEL CONSUMO (Optativa) *** M. Gutiérrez Sastre SINDICATOS Y RELACIONES DE TRABAJO EN ESPAÑA (Optativa) ** R. Sastre Ibarreche R. M. Morato García	TEORÍA SOCIOLÓGICA CONTEMPORÁNEA I P. Cordero Quiñones			
13-14	SOCIAL DYNAMICS IN CONTEMPORARY SPAIN (Optativa) * K. Calvo Borobia	SINDICATOS Y RELACIONES DE TRABAJO EN ESPAÑA (Optativa) ** R. Sastre Ibarreche R.M. Morato García SOCIAL DYNAMICS IN CONTEMPORARY SPAIN (Optativa) * K. Calvo Borobia	TEORÍA SOCIOLÓGICA CONTEMPORÁNEA I P. Cordero Quiñones			

- \* Se imparte en el aula 105B
- \*\* Se imparte en el aula 009B
- \*\*\* Se imparte en el aula 003C

HORA	LUNES	MARTES	MIÉRCOLES	JUEVES	VIERNES
9-10		ANÁLISIS SOCIOLÓGICO DE ENCUESTAS García González, J.M	ANÁLISIS SOCIOLÓGICO DE ENCUESTAS (Desdoble A) García González, J.M		PRÁCTICAS I Esther Hernández Bejarano
10-11	SOCIOLOGÍA DEL TRABAJO (Optativa) S. Murillo de la Vega HISTORIA DE LOS NACIONALISMOS EUROPEOS (Optativa) * M. Á Perfecto García	ANÁLISIS SOCIOLÓGICO DE ENCUESTAS (Desdoble B) García González, J.M	ANÁLISIS SOCIOLÓGICO DE ENCUESTAS (Desdoble A) García González, J.M		PRÁCTICAS I Esther Hernández Bejarano
11-12	SOCIOLOGÍA DEL TRABAJO (Optativa) S. Murillo de la Vega HISTORIA DE LOS NACIONALISMOS EUROPEOS (Optativa) * M. Á Perfecto García	ANÁLISIS SOCIOLÓGICO DE ENCUESTAS (Desdoble B) García González, J.M	TEORÍA SOCIOLÓGICA CONTEMPORÁNEA II P. Cordero Quiñones		PRÁCTICAS I Esther Hernández Bejarano
12-13			TEORÍA SOCIOLÓGICA CONTEMPORÁNEA II P. Cordero Quiñones		PRÁCTICAS I Esther Hernández Bejarano
13-14					PRÁCTICAS I Esther Hernández Bejarano

SEGUNDO SEMESTRE

\*Se imparte en el aula 009B

HORA	LUNES	MARTES	MIÉRCOLES	JUEVES	VIERNES	PRIMER SEMESTRE
9-10	ANÁLISIS MULTIVARIANTE APLICADO A LAS CIENCIAS SOCIALES M. Escobar Mercado	ANÁLISIS MULTIVARIANTE APLICADO A LAS CIENCIAS SOCIALES (Desdoble A) *** M. Escobar Mercado			PRACTICAS II E. Hernández Bejarano	
10-11	ANÁLISIS MULTIVARIANTE APLICADO A LAS CIENCIAS SOCIALES M. Escobar Mercado	ANÁLISIS MULTIVARIANTE APLICADO A LAS CIENCIAS SOCIALES (Desdoble B) *** M. Escobar Mercado		PERSPECTIVAS DE LA SOCIOLOGÍA ACTUAL P. Cordero Quiñones	PRACTICAS II E. Hernández Bejarano	
11-12		SOCIOLOGÍA DE LA CIENCIA Y LA TECNOLOGÍA (Optativa) * I. Martínez Sahuquillo SOCILOGÍA DEL CONSUMO (Optativa) *** M. Gutiérrez Sastre		PERSPECTIVAS DE LA SOCIOLOGÍA ACTUAL P. Cordero Quiñones	PRACTICAS II E. Hernández Bejarano	
12-13		SOCIOLOGÍA DE LA CIENCIA Y LA TECNOLOGÍA (Optativa) * I. Martínez Sahuquillo SOCILOGÍA DEL CONSUMO (Optativa) *** M. Gutiérrez Sastre SINDICATOS Y RELACIONES DE TRABAJO EN ESPAÑA (Optativa) ** R. Sastre Ibarreche R. M. Morato García			PRACTICAS II E. Hernández Bejarano	
13-14	SOCIAL DYNAMICS IN CONTEMPORARY SPAIN (Optativa) * K. Calvo Borobia	SINDICATOS Y RELACIONES DE TRABAJO EN ESPAÑA (Optativa) ** R. Sastre Ibarreche R.M. Morato García SOCIAL DYNAMICS IN CONTEMPORARY SPAIN (Optativa) * K. Calvo Borobia			PRACTICAS II E. Hernández Bejarano	

- \* Se imparte en el aula 105B
- \*\* Se imparte en el aula 009B
- \*\*\* Se imparte en el aula 003C

HORA	LUNES	MARTES	MIÉRCOLES	JUEVES	VIERNES	SEGUNDO SEMESTRE
10-11	SOCIOLOGÍA DEL TRABAJO (Optativa) S. Murillo de la Vega <hr/> HISTORIA DE LOS NACIONALISMOS EUROPEOS (Optativa) ** M. Á Perfecto García			CAMBIO SOCIAL A. Penadés de la Cruz		
11-12	SOCIOLOGÍA DEL TRABAJO (Optativa) S. Murillo de la Vega <hr/> HISTORIA DE LOS NACIONALISMOS EUROPEOS (Optativa) ** M. Á Perfecto García	SOCIOLOGIA DE LA DESVIACION* F. Gil Villa		CAMBIO SOCIAL A. Penadés de la Cruz		
12-13	SOCIOLOGIA DE LA DESVIACION F. Gil Villa	CAMBIO SOCIAL Desdoble A* A. Penadés de la Cruz				
13-14	CAMBIO SOCIAL Desdoble B A. Penadés de la Cruz					

\* Se imparte en el aula 003C

\*\* Se imparte en el aula 009B

HORA	LUNES	MARTES	MIÉRCOLES	JUEVES	VIERNES
16-17	ORGANIZACIÓN DE LOS SERVICIOS SOCIALES (Optativa) A. Gómez Sánchez	SOCIETY AND POLITICS IN LATIN AMERICA (Optativa) S. Linares Lejarraga		SPANISH ECONOMY (Optativa) M.J. Sánchez García	
	ANTROPOLOGÍA APLICADA (Optativa) * F. Aixalá Font de Rubinat	SOCIOLOGÍA RURAL (Optativa) * J. M. del Barrio Aliste		MINORIAS ÉTNICAS Y MIGRACIONES INTERNACIONALES (Optativa) * A. del Rey Poveda	
17-18	ORGANIZACIÓN DE LOS SERVICIOS SOCIALES (Optativa) A. Gómez Sánchez	SOCIETY AND POLITICS IN LATIN AMERICA (Optativa) S. Linares Lejarraga	INTRODUCCIÓN AL ANÁLISIS DE LAS POLÍTICAS PÚBLICAS (Optativa) M. García Montero	SPANISH ECONOMY (Optativa) M.J. Sánchez García	
	ANTROPOLOGÍA APLICADA (Optativa) * F. Aixalá Font de Rubinat	SOCIOLOGÍA RURAL (Optativa) * J. M. del Barrio Aliste	ORDENACIÓN Y PLANIFICACIÓN DEL TERRITORIO (Optativa) * L. A Hortelano Mínguez	MINORIAS ÉTNICAS Y MIGRACIONES INTERNACIONALES (Optativa) * A. del Rey Poveda	
18-19	MEDIO AMBIENTE Y SOCIEDAD (Optativa) M. L. Ibáñez Martínez	SOCIOLOGÍA DE LA CULTURA (Optativa) I. Martínez Sahuquillo	INTRODUCCIÓN AL ANÁLISIS DE LAS POLÍTICAS PÚBLICAS (Optativa) M. García Montero	PSICOLOGÍA DE LOS GRUPOS (Optativa) A. Martín Coca	
	PSICOLOGÍA SOCIAL APLICADA (Optativa) * M <sup>a</sup> . T. Alfonso Fraile	SOCIOLOGÍA DE LOS MOVIMIENTOS SOCIALES (Optativa) * P. L. Iriso Napal	ORDENACIÓN Y PLANIFICACIÓN DEL TERRITORIO (Optativa) * L. A Hortelano Mínguez	ANTROPOLOGÍA ECONÓMICA Y POLÍTICA (Optativa) * F. Aixalá Font de Rubinat	
19-20	MEDIO AMBIENTE Y SOCIEDAD (Optativa) M. L. Ibáñez Martínez	SOCIOLOGÍA DE LA CULTURA (Optativa) I. Martínez Sahuquillo		PSICOLOGÍA DE LOS GRUPOS (Optativa) A. Martín Coca	
	PSICOLOGÍA SOCIAL APLICADA (Optativa) * M <sup>a</sup> . T. Alfonso Fraile	SOCIOLOGÍA DE LOS MOVIMIENTOS SOCIALES (Optativa) * P. L. Iriso Napal		ANTROPOLOGÍA ECONÓMICA Y POLÍTICA (Optativa) * F. Aixalá Font de Rubinat	

PRIMER SEMESTRE

\* Se imparte en el aula 114

HORA	LUNES	MARTES	MIÉRCOLES	JUEVES	VIERNES	SEGUNDO SEMESTRE
16-17	SOCIOLOGÍA DE LA SALUD (Optativa) J. Rivera Navarro	SOCIOLOGIA ELECTORAL (Optativa) García González, J.M		MERCADO DE TRABAJO Y EDUCACIÓN (Optativa) Agustín García Laso SOCILOGÍA DE LA EMPRESA (Optativa) * M. Lambea Ortega		
17-18	SOCIOLOGÍA DE LA SALUD (Optativa) J. Rivera Navarro	SOCIOLOGIA ELECTORAL (Optativa) García González, J.M	SOCIOLOGÍA URBANA (Optativa) M. L. Ibáñez Martínez	MERCADO DE TRABAJO Y EDUCACIÓN (Optativa) Agustín García Laso SOCILOGÍA DE LA EMPRESA (Optativa) * M. Lambea Ortega		
18-19	SOCIOLOGÍA DE LA COMUNICACIÓN Y LA OPINION PÚBLICA (Optativa) García González, J.M	ECONOMÍA DEL ESTADO DEL BIENESTAR (Optativa) R. Muñoz de Bustillo Llorente SOCILOGIA DE LAS RELIGIONES (Optativa) * Pedro Luis Iriso Napal	SOCIOLOGÍA URBANA (Optativa) M. L. Ibáñez Martínez	SOCIOLOGÍA DE LA EDUCACIÓN (Optativa) A. Huete García		
19-20	SOCIOLOGÍA DE LA COMUNICACIÓN Y LA OPINION PÚBLICA (Optativa) García González, J.M	ECONOMÍA DEL ESTADO DEL BIENESTAR (Optativa) R. Muñoz de Bustillo Llorente SOCILOGIA DE LAS RELIGIONES (Optativa) * Pedro Luis Iriso Napal		SOCIOLOGÍA DE LA EDUCACIÓN (Optativa) A. Huete García		

\* Se imparte en el aula 114

## CALENDARIO DE EVALUACIÓN. GRADO EN SOCIOLOGÍA

### PLAN DE 2008

### CURSO ACADÉMICO 2015-2015

#### PRIMER CURSO (SIN DOCENCIA, SÓLO DERECHO A EXAMEN)

##### PRIMER CUATRIMESTRE

ASIGNATURA	EVALUACION	RECUPERACIÓN
INTRODUCCION A LA SOCIOLOGIA	20-01-2015	03-02-2015
INTRODUCCION A LA CIENCIA POLITICA	19-01-2015	02-02-2015
HISTORIA DEL MUNDO CONTEMPORANEO	19-01-2015	02-02-2015
INTRODUCCION A LAS TECNICAS CUALITATIVAS	21-01-2015	04-02-2015
INTRODUCCION A LA ECONOMIA	23-01-2015	06-02-2015
HISTORIA DE LAS IDEAS POLITICAS CONTEMPORANEAS	22-01-2015	05-02-2015

##### SEGUNDO CUATRIMESTRE

ASIGNATURA	EVALUACION	RECUPERACIÓN
ESTADISTICA APLICADA A LAS CIENCIAS SOCIALES I	03-06-2015	17-06-2015
METODOLOGIA CUALITATIVA I	01-06-2015	15-06-2015
CONCEPTOS FUNDAMENTALES DE SOCIOLOGIA	04-06-2015	18-06-2015
PSICOLOGIA SOCIAL	05-06-2015	19-06-2015
ANTROPOLOGIA SOCIAL	02-06-2015	16-06-2015
HISTORIA DE ESPAÑA DEL SIGLO XX	02-06-2015	16-06-2015

#### SEGUNDO CURSO (SIN DOCENCIA, SOLO DERECHO A EXAMEN)

##### PRIMER CUATRIMESTRE

ASIGNATURA	EVALUACION	RECUPERACIÓN
SISTEMA POLITICO ESPAÑOL	20-01-2015	03-02-2015
ESTADISTICA APLICADA A LAS CIENCIAS SOCIALES II	21-01-2015	04-02-2015
ESTRUCTURA SOCIAL Y CLASES SOCIALES	20-01-2015	03-02-2015
LA FORMACION DEL PENSAMIENTO SOCIOLOGICO	22-01-2015	05-02-2015
INTRODUCCION A LAS TECNICAS CUANTITATIVAS	19-01-2015	02-02-2015
ESTRUCTURA SOCIAL Y DESIGUALDADES	23-01-2015	06-02-2015

##### SEGUNDO CUATRIMESTRE

ASIGNATURA	EVALUACION	RECUPERACIÓN
ECONOMIA POLITICA	01-06-2015	15-06-2015
TEORIA SOCIOLOGICA CLASICA	02-06-2015	16-06-2015
METODOLOGIA CUALITATIVA II	02-06-2015	16-06-2015
ESTRUCTURA SOCIAL DE ESPAÑA	03-06-2015	17-06-2015
SOCIOLOGIA POLITICA	05-06-2015	19-06-2015
MEDICION E INDICADORES SOCIALES	02-06-2015	16-06-2015

#### TERCER CURSO

##### PRIMER CUATRIMESTRE

ASIGNATURA	EVALUACION	RECUPERACIÓN
TEORIA SOCIOLOGICA CONTEMPORANEA I	21-01-2015	04-02-2015
TEORIA DE LA POBLACION	20-01-2015	03-02-2015
ANALISIS DEMOGRAFICO	19-01-2015	02-02-2015
SOCIOLOGIA DE LAS ORGANIZACIONES	22-01-2015	05-02-2015
GENERO Y SOCIEDAD	23-01-2015	06-02-2015

##### SEGUNDO CUATRIMESTRE

ASIGNATURA	EVALUACION	RECUPERACIÓN
ANALISIS SOCIOLOGICO DE ENCUESTAS	02-06-2015	16-06-2015
TEORIA SOCIOLOGICA CONTEMPORANEA II	03-06-2015	17-06-2015

## CUARTO CURSO

### PRIMER CUATRIMESTRE

ASIGNATURA	EVALUACION	RECUPERACIÓN
ANALISIS MULTIVARIANTE APLICADO A LAS CIENCIAS SOCIALES	19-01-2015	02-02-2015
PERSPECTIVAS DE LA SOCIOLOGIA ACTUAL	22-01-2015	05-02-2015

### SEGUNDO CUATRIMESTRE

ASIGNATURA	EVALUACION	RECUPERACIÓN
CAMBIO SOCIAL	03-06-2015	17-06-2015
SOCIOLOGIA DE LA DESVIACION	02-06-2015	16-06-2015

## OPTATIVAS

ASIGNATURA	EVALUACION	RECUPERACIÓN
SOCIOLOGIA DEL CONSUMO	19-01-2015	02-02-2015
SOCIOLOGIA DE LA CIENCIA Y LA TECNOLOGIA	13-01-2015	02-02-2015
SOCIOLOGIA DE LAS RELIGIONES	26-05-2015	16-06-2015
SOCIOLOGIA DE LA EDUCACION	04-06-2015	18-06-2015
SOCIOLOGIA DE LOS MOVIMIENTOS SOCIALES	13-01-2015	03-02-2015
MINORIAS ETNICAS Y MIGRACIONES INTERNACIONALES	15-01-2015	05-02-2015
SOCIOLOGIA RURAL	13-01-2015	03-02-2015
SOCIOLOGIA URBANA	03-06-2015	17-06-2015
SOCIOLOGIA DE LA SALUD	01-06-2015	15-06-2015
SOCIOLOGIA DEL TRABAJO	25-05-2015	15-06-2015
SOCIOLOGIA DE LA EMPRESA	04-06-2015	18-06-2015
MEDIO AMBIENTE Y SOCIEDAD	03-06-2015	18-06-2015
SOCIOLOGIA DE LA COMUNICACIÓN Y LA OPINION PUBLICA	01-06-2015	15-06-2015
ANTROPOLOGIA APLICADA	12-01-2015	02-02-2015
ANTROPOLOGIA ECONOMICA Y POLITICA	15-01-2015	05-02-2015
HISTORIA DE LOS NACIONALISMOS EUROPEOS CONTEMPORANEOS	25-05-2015	15-06-2015
ORDENACION Y PLANIFICACION DEL TERRITORIO	14-01-2015	04-02-2015
ORGANIZACIÓN DE LOS SERVICIOS SOCIALES	12-01-2015	02-02-2015
SINDICATOS Y RELACIONES DE TRABAJO EN ESPAÑA	13-01-2015	02-02-2015
PSICOLOGIA SOCIAL APLICADA	12-01-2015	02-02-2015
PSICOLOGIA DE LOS GRUPOS	15-01-2015	05-02-2015
ECONOMIA DEL ESTADO DEL BIENESTAR	26-05-2015	16-06-2015
ECONOMIA ESPAÑOLA (SPANISH ECONOMY)	15-01-2015	05-02-2015
MERCADO DE TRABAJO Y EDUCACION	28-05-2015	18-06-2015
DINAMICAS SOCIALES EN LA ESPAÑA CONTEMPORANEA (SOCIAL DYNAMICS EN CONTEMPORARY SPAIN)	12-01-2015	02-02-2015
SOCIEDAD Y POLITICA EN AMERICA LATINA (SOCIETY AND POLITICS IN LATIN AMERICA)	13-01-2015	03-02-2015
SOCIOLOGIA ELECTORAL	26-05-2015	16-06-2015
SOCIOLOGIA DE LA CULTURA	13-01-2015	03-02-2015
INTRODUCCION AL ANALISIS DE LAS POLITICAS PUBLICAS	21-01-2015	04-02-2015